



Valore  $U_d$   
fino a  
**0,47**  
 $W/(m^2 \cdot K)$

# Porte e portoncini d'ingresso

ThermoCarbon, ThermoSafe, ThermoPlus, TopComfort







## INDICE

- 4 La qualità del marchio Hörmann
- 6 Perché scegliere Hörmann
- 12 Panoramica programma
- 14 ThermoCarbon
- 26 ThermoSafe
- 50 ThermoPlus
- 60 TopComfort
- 66 Equipaggiamento speciale
- 80 Dispositivi di sicurezza
- 86 Pensiline

Per motivi di stampa, la rappresentazione dei colori e delle superfici non è perfettamente fedele all'originale.

I prodotti descritti ed illustrati in questo catalogo ed i dettagli di equipaggiamento sono in parte dotazioni speciali non di serie e soggette a sovrapprezzo, dipendenti dalle varianti di equipaggiamento. La configurazione della porta deve essere richiesta al Partner Hörmann in riferimento al listino prezzi in vigore al momento.

Le descrizioni e le illustrazioni, i dati relativi a fornitura, dotazione e tonalità corrispondono al momento della stampa.  
Con riserva di modifiche tecniche e salvo errori ed omissioni.

Diritti d'autore riservati. Riproduzione, anche parziale, solo previa nostra autorizzazione.

◀ **ThermoCarbon motivo 305** nel colore preferenziale Hörmann CH 703 antracite, opaco, applicazioni in alluminio nel colore preferenziale alluminio brillante RAL 9006, satinato, maniglia in acciaio inox con incavo nel colore della porta, elementi finestrati a cura del cliente

## Sentirsi a casa già alla porta d'ingresso

Possiamo sentirci a nostro agio in molti posti e nei modi più diversi. In città o in campagna, fuori in mezzo alla natura o anche a casa di buoni amici. Esiste però un'unica e inconfondibile sensazione che ogni persona prova a suo modo e che avverte proprio nel momento in cui apre la porta d'ingresso: questa è casa mia!

Una porta d'ingresso Hörmann contribuisce a questa sensazione, donando senso di benessere, protezione e sicurezza. Guardate con calma il nostro ampio programma – troverete sicuramente la porta d'ingresso più adatta al Vostro gusto e all'architettura di casa Vostra.





“Una buona reputazione bisogna guadagnarsela.” August Hörmann

Perfettamente in linea con i principi del fondatore dell'azienda, i prodotti a marchio Hörmann sono sinonimo di vera qualità in combinazione con un ampio know-how. Ripercorrendo i 75 anni di esperienza come specialista nella produzione di componenti per l'edilizia, l'azienda a conduzione familiare si delinea fin dall'inizio come Partner competente ed affidabile per costruire e ristrutturare. Non per niente, nel settore delle porte d'ingresso, Hörmann è uno dei fornitori di maggiore successo in Europa. È per questo che non avrete dubbi acquistando una porta d'ingresso Hörmann.



## 1 Prodotti di qualità made in Germany

La struttura della porta d'ingresso viene sviluppata e prodotta internamente. Il personale Hörmann, altamente qualificato, lavora intensamente per creare nuovi manufatti perfezionando e migliorando continuamente i particolari. Così nascono i brevetti e i prodotti unici sul mercato. Test di lunga durata eseguiti in condizioni reali garantiscono affidabili prodotti di serie di qualità Hörmann.

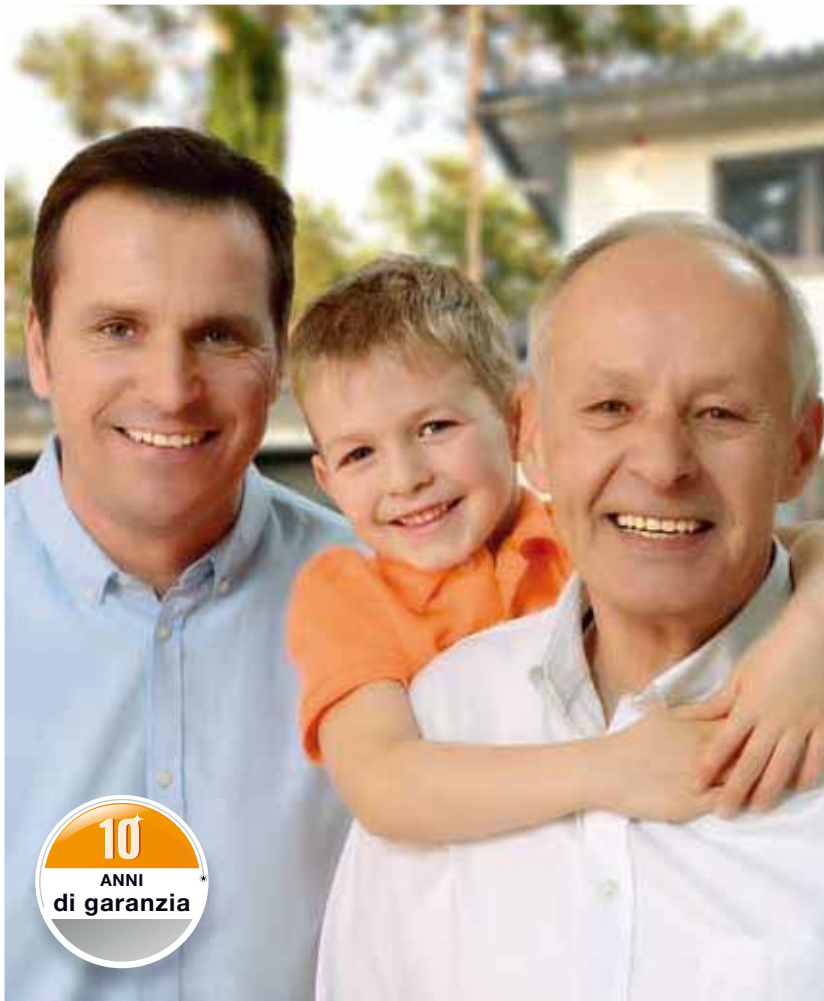

## 2 Porte d'ingresso per generazioni

Siamo convinti dei nostri prodotti e della qualità senza compromessi impiegata per costruirli. Pertanto scegliendo Hörmann godrete di 5 anni di garanzia\* sulle porte e i portoncini d'ingresso ThermoPlus e addirittura 10 anni su ThermoCarbon, ThermoSafe e TopComfort.

## 3 Sostenibilità

Hörmann vuole dare il buon esempio. Perciò, dal 2013 l'azienda copre il suo fabbisogno energetico per il 40 % con elettricità "verde" e si prefigge di aumentare sempre più tale percentuale. Contemporaneamente, con l'introduzione di un sistema di gestione dell'energia intelligente e certificato, risparmia ogni anno tonnellate di CO<sub>2</sub>. Hörmann offre inoltre prodotti per l'edilizia ecosostenibile. Per saperne di più sulle iniziative Hörmann a favore dell'ambiente consultare il catalogo dedicato "Pensiamo in verde".

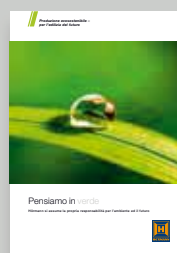

\* Le condizioni di garanzia dettagliate sono consultabili all'indirizzo: [www.hormann.it](http://www.hormann.it)

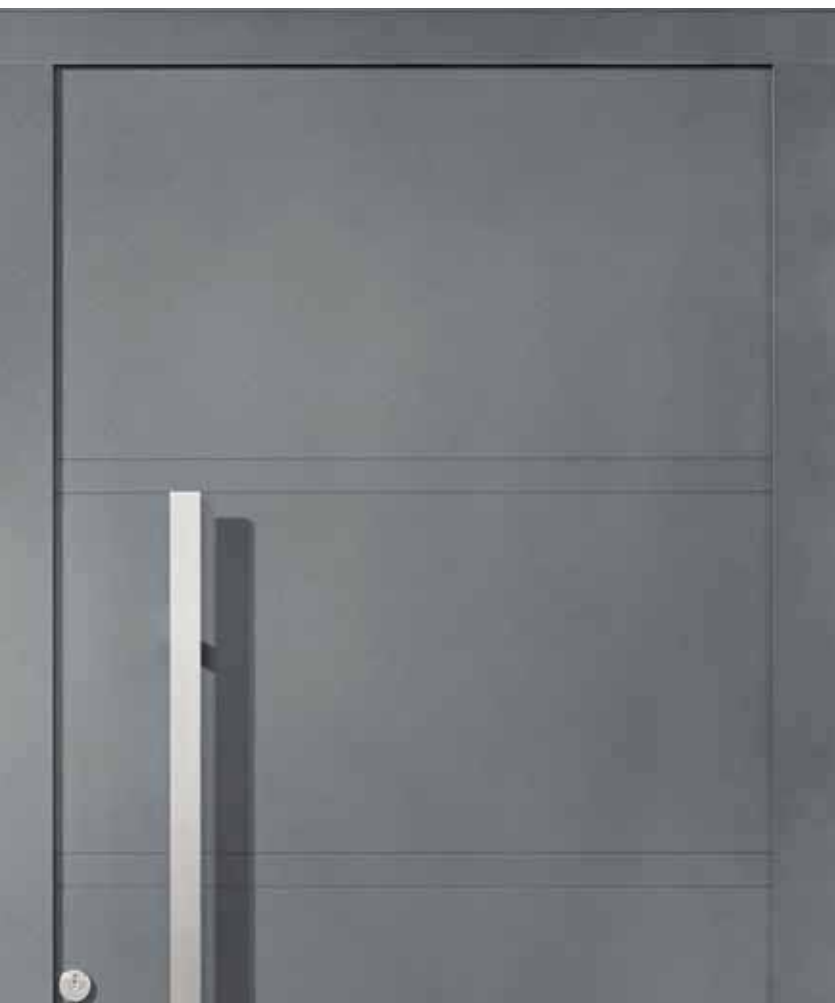

Vista esterna



Vista interna

## 4 Battuta con profilo strutturale non visibile

L'accoglienza che Vi riservano le porte d'ingresso ThermoCarbon, ThermoSafe e ThermoPlus è squisita e raffinata. L'elegante battente, dalla superficie complanare su entrambi i lati con struttura integrata, soddisfa le esigenze di personalizzazione più elevate. L'aspetto complanare della porta vista dall'interno armonizza in perfetta sintonia con i locali della Vostra abitazione e, grazie alle cerniere occultate, di serie nelle ThermoCarbon e su richiesta nelle ThermoSafe, risulta particolarmente prezioso.



Vista esterna di porte d'ingresso di altri produttori con profilo del battente visibile



Vista interna di porte d'ingresso di altri produttori con profilo del battente visibile e fermavetro





## 5 Eccezionale coibentazione termica



Porte d'ingresso in alluminio ThermoCarbon con un valore  $U_D$  fino a  $0,47 \text{ W}/(\text{m}^2\cdot\text{K})^*$

Le nostre porte d'ingresso rappresentano una nuova generazione di porte altamente isolanti. Le porte d'ingresso ThermoPlus con valori  $U_D$  fino a  $0,87 \text{ W}/(\text{m}^2\cdot\text{K})$  offrono un'ottima coibentazione termica. Anche le porte ThermoSafe hanno valori  $U_D$  convincenti fino a  $0,8 \text{ W}/(\text{m}^2\cdot\text{K})$ . Entrambi i sistemi soddisfano tutti i requisiti della nuova norma EnEV 2014. Le campionesse del mondo per coibentazione termica sono decisamente le nostre porte d'ingresso ThermoCarbon: con valori  $U_D$  eccezionali fino a  $0,47 \text{ W}/(\text{m}^2\cdot\text{K})$  sono tra l'altro certificate dall'istituto IFT Rosenheim per case passive.



Per le porte ThermoSafe e ThermoCarbon con finestrate il manto viene schiumato assieme all'elemento finestrato e non davanti, come di consueto. La soluzione brevettata significa una coibentazione termica ancora migliore, proprio perché la schiuma si congiunge perfettamente con la finestratura e non si creano ponti termici.

\* Dimensioni della porta  $1250 \times 2200 \text{ mm}$   
(il valore  $U_D$  è in funzione delle dimensioni della porta)



## 6 Bloccaggio antiscasso

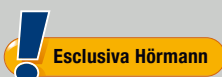

Equipaggiamento di sicurezza RC 4 per le porte d'ingresso ThermoCarbon

In fatto di sicurezza le nostre porte d'ingresso fissano nuovi standard. Tutte le porte sono dotate di una serratura multipunto di serie. In questo modo anche il lato cerniere è più protetto nel caso di un eventuale tentativo di scardinamento.

Tutte le nostre porte d'ingresso sono disponibili opzionalmente con un particolare equipaggiamento RC antieffrazione – per una maggiore sicurezza per Voi e la Vostra famiglia. Le porte d'ingresso ThermoCarbon sono le migliori in tema di sicurezza, con un equipaggiamento di sicurezza fino a RC 4.

La protezione antieffrazione certificata viene consigliata anche dagli organi di consulenza anticrimine.

## 7 Finestratura sicura

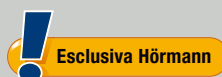

Vetro di sicurezza accoppiato da 8 mm sul lato interno ed esterno

In fatto di protezione antinfortunistica e antieffrazione le porte d'ingresso Hörmann soddisfano i massimi requisiti. Il vetro di sicurezza accoppiato (VSG), dello spessore di 8 mm, sul lato interno ed esterno della finestratura isolante garantisce la massima sicurezza. In caso di rottura le schegge di vetro vengono trattenute dalla pellicola interna, riducendo così il rischio di ferimento. Inoltre il vetro di sicurezza accoppiato offre un'elevata protezione antieffrazione che rende vano ogni tentativo di violazione.





## 8 Motorizzazioni porta confortevoli

Una tecnica innovativa che affascina e che offre un maggiore comfort: la motorizzazione Hörmann ECTurn per porte d'ingresso ThermoSafe e ThermoCarbon. La motorizzazione può essere azionata comodamente con telecomandi BiSecur Hörmann o radiotastiere. Con la App BiSecur potete controllare lo stato della porta da qualsiasi parte del mondo. La motorizzazione ECTurn è perfetta anche per costruzioni senza barriere architettoniche. Per ulteriori informazioni vedere pagina 85.

## 9 Porte d'ingresso a tutta parete

Le porte d'ingresso ThermoSafe e ThermoCarbon in esecuzione XXL consentono di realizzare ingressi generosi per un maggiore comfort. I motivi ThermoSafe sono disponibili fino a 2500 mm di altezza, quelli ThermoCarbon addirittura fino a 3000 mm.

## Quale porta corrisponde ai Vostri desideri?

Scoprite le quattro esecuzioni delle porte d'ingresso del N° 1 in Europa. Ognuna soddisfa a suo modo le esigenze individuali rivolte a una buona porta d'ingresso. Ma una cosa hanno tutte in comune: la vera qualità del marchio Hörmann!

Le porte in alluminio / acciaio sono, sotto molti aspetti, migliori rispetto alle porte in materiale sintetico o in legno. I vantaggi:

- elevata coibentazione termica,
- elevata sicurezza,
- elevato isolamento acustico,
- elevata stabilità,
- nessuna riverniciatura necessaria.

Le porte in alluminio / acciaio sembrano ancora nuove dopo tanti anni e offrono inoltre ampie possibilità di scelta dal punto di vista dell'equipaggiamento e del design.



ThermoCarbon

Valore  $U_D$  fino a  
 $0,47 \text{ W}/(\text{m}^2 \cdot \text{K})^{**}$

Testato dall'IFT Rosenheim

La classe premium:  
ThermoCarbon

La nostra campionessa assoluta tra le porte d'ingresso in alluminio per coibentazione termica e sicurezza si distingue per valori  $U_D$  fino a  $0,47 \text{ W}/(\text{m}^2 \cdot \text{K})$ , per un eccellente equipaggiamento di sicurezza con 9 punti di chiusura e un profilo del battente high-tech composto da materiale ibrido carbonio-fibra di vetro. ConvinceteVi Voi stessi delle eccezionali porte d'ingresso ThermoCarbon a pagina 14.



ThermoSafe

Valore  $U_D$  fino a  
 $0,8 \text{ W}/(\text{m}^2 \cdot \text{K})^*$

Testato dall'IFT Rosenheim



ThermoPlus

Valore  $U_D$  fino a  
 $0,87 \text{ W}/(\text{m}^2 \cdot \text{K})^*$

Testato dall'IFT Rosenheim



TopComfort

Valore  $U_D$  fino a  
 $1,3 \text{ W}/(\text{m}^2 \cdot \text{K})^*$

Testato dall'IFT Rosenheim

La classe superiore:  
ThermoSafe

Coibentazione termica particolarmente elevata grazie al telaio in alluminio a taglio termico di 80 mm, buon equipaggiamento di sicurezza con serratura a 5 punti di chiusura e una scelta di oltre 70 motivi – queste sono solo alcune delle caratteristiche convincenti di una porta d'ingresso ThermoSafe. Per tutti gli ulteriori dettagli e per il Vostro motivo preferito si rimanda a pagina 26.

La classe media:  
ThermoPlus

La porta d'ingresso ThermoPlus con battente in acciaio e telaio in alluminio offre buoni coefficienti di isolamento termico e un'elevata protezione antieffrazione con una serratura di sicurezza a 5 punti. Non per ultimo, la ThermoPlus convince anche per il buon rapporto qualità-prezzo. Ulteriori informazioni sulla ThermoPlus, su tutti i motivi e le possibilità di equipaggiamento, sono disponibili da pagina 50.

La classe comfort:  
TopComfort

Desiderate un ingresso pieno di luce con una porta d'accesso vetrata, la cui coibentazione termica e sicurezza non lasciano niente al caso? Allora la nostra porta d'ingresso TopComfort è proprio quella che fa al caso Vostro. Scegliete la Vostra preferita tra 9 finestre d'autore e numerosi vetri decorativi. Ulteriori informazioni su TopComfort consultabili da pag. 60.



## Campionessa di coibentazione termica e prima della classe per sicurezza

Il nostro obiettivo era quello di costruire una porta d'ingresso che potesse superare le Vostre aspettative in tema di sicurezza, coibentazione termica, equipaggiamento tecnico e design. Con la nostra porta d'ingresso premium ThermoCarbon ci siamo perfettamente riusciti. Con valori  $U_D$  fino a  $0,47 \text{ W}/(\text{m}^2 \cdot \text{K})$  la ThermoCarbon è meritatamente campionessa per coibentazione termica e, nell'equipaggiamento opzionale RC 4, anche la migliore della classe di sicurezza tra le porte d'ingresso in alluminio. Grazie al profilo del battente high-tech composto da materiale ibrido carbonio-fibra di vetro, la nostra porta d'ingresso premium si contraddistingue meglio di ogni altra per la sua robustezza e resistenza all'urto e per il migliore isolamento acustico.

La porta d'ingresso ThermoCarbon è disponibile a scelta in 15 moderni motivi e in 18 colori preferenziali, su richiesta anche bicolore. Naturalmente potete personalizzare ulteriormente la Vostra porta con opzioni di equipaggiamento aggiuntive come maniglie, finestrate e varianti di serratura.

## Struttura

- 1** Battente in alluminio, dello spessore di 100 mm, dotato di riempimento in schiuma rigida in poliuretano e di un profilo strutturale posizionato all'interno
- 2** Profilo integrato nel battente composito, fibre di vetro e carbonio, a taglio termico e di elevata stabilità
- 3** Telaio in alluminio a taglio termico, dello spessore di 111 mm
- 4** Labirinto a tripla battuta con guarnizioni perimetrali

Soddisfa tutti i requisiti della EnEV 2014 ed è certificata dall'istituto IFT Rosenheim per case passive\*

Ideale per il montaggio senza ponti termici

Valore  $U_D$  fino a  $0,47 \text{ W}/(\text{m}^2\cdot\text{K})$



## Dotazione

- 5** Battente complanare sul lato interno come per le porte delle stanze
- 6** Cerniere occultate con dispositivo antisollevamento
- 7** Maniglia interna in acciaio inox
- 8** Cilindro profilato a prova di manipolazione
- 9** Serratura di sicurezza a 9 punti

A scelta con equipaggiamento di sicurezza RC 2 / RC 3 / RC 4



Figura nella dimensione originale  
\* Non per motivo 310



## Vista interna



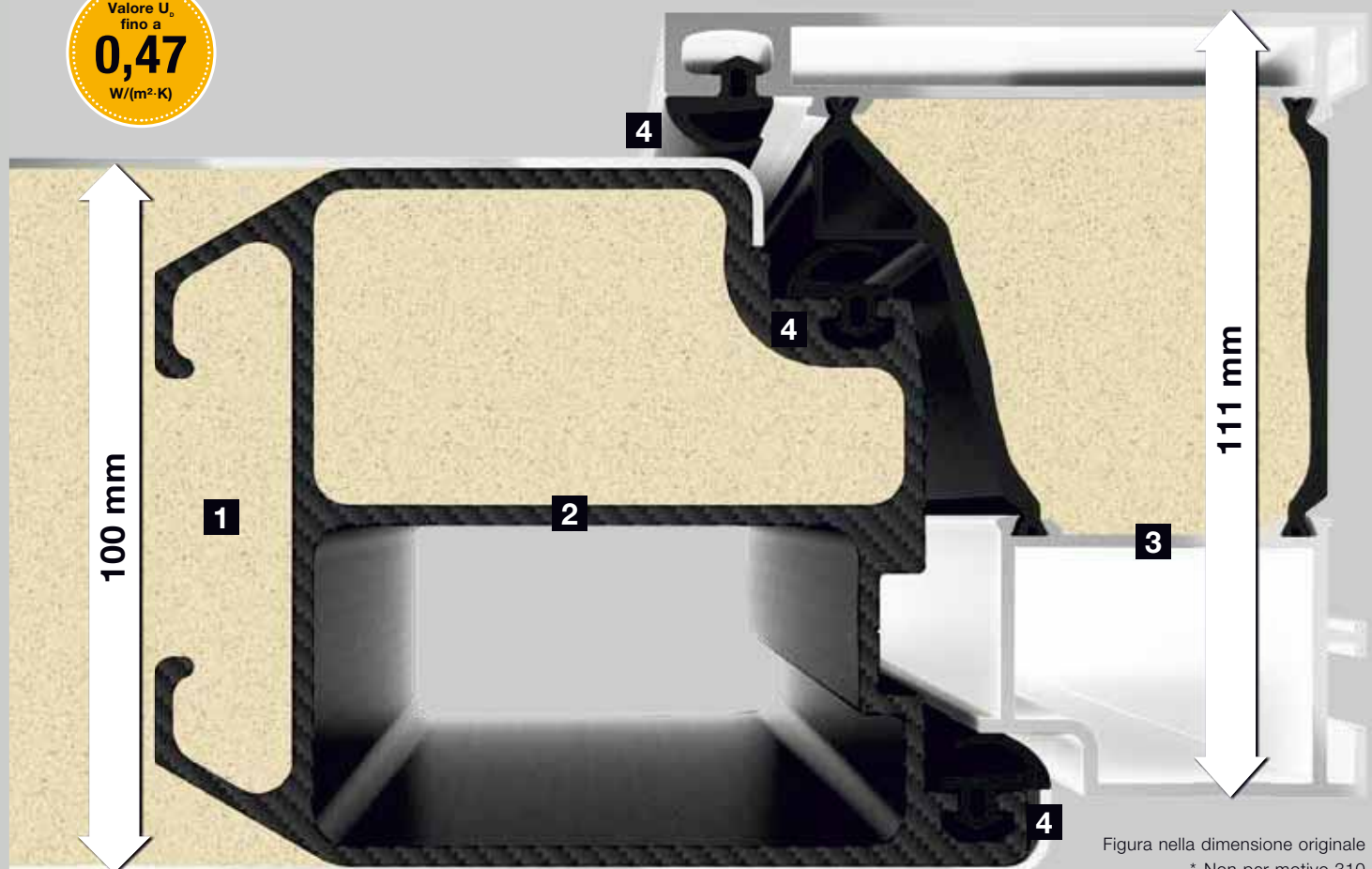

**Motivo 300**  
 Maniglia di serie in alluminio brillante RAL 9006, satinata, incavo di serie nel colore della porta, porta certificata per case passive, valore  $U_D$  fino a  $0,50 \text{ W}/(\text{m}^2\cdot\text{K})^*$



**Motivo 301**  
 Maniglia di serie in alluminio brillante RAL 9006, satinata, incavo di serie nel colore della porta, porta certificata per case passive, valore  $U_D$  fino a  $0,50 \text{ W}/(\text{m}^2\cdot\text{K})^*$



**Motivo 302**  
 Maniglia a filo della superficie di serie in alluminio brillante RAL 9006, satinata, incavo di serie nel colore della porta, decorazioni in acciaio inox, vetro decorativo Float opaco con una striscia trasparente, vetro termico quadruplo, porta certificata per case passive, valore  $U_D$  fino a  $0,57 \text{ W}/(\text{m}^2\cdot\text{K})^*$



**Motivo 312**  
 Maniglia a filo della superficie di serie in alluminio brillante RAL 9006, satinata, incavo di serie nel colore della porta, vetro decorativo Float opaco con una striscia trasparente, vetro termico quadruplo, porta certificata per case passive, valore  $U_D$  fino a  $0,57 \text{ W}/(\text{m}^2\cdot\text{K})^*$



**Motivo 308**  
 Maniglia a filo della superficie di serie in alluminio brillante RAL 9006, satinata, incavo di serie nel colore della porta, porta certificata per case passive, valore  $U_D$  fino a  $0,51 \text{ W}/(\text{m}^2\cdot\text{K})^*$



**Motivo 309 ■ NOVITÀ**  
 Maniglia a filo della superficie di serie in alluminio brillante RAL 9006, satinata, incavo di serie nel colore della porta, porta certificata per case passive, valore  $U_D$  fino a  $0,51 \text{ W}/(\text{m}^2\cdot\text{K})^*$





**Motivo 304**

Maniglia in acciaio inox a filo della superficie, incavo di serie nel colore della porta, porta certificata per case passive, valore  $U_D$  fino a  $0,50 \text{ W}/(\text{m}^2\cdot\text{K})^*$



**Motivo 305**

Maniglia in acciaio inox a filo della superficie, incavo di serie nel colore della porta, decorazione in alluminio complanare, porta certificata per case passive, valore  $U_D$  fino a  $0,50 \text{ W}/(\text{m}^2\cdot\text{K})^*$



**Motivo 306**

Maniglia in acciaio inox a filo della superficie, incavo di serie nel colore della porta, decorazioni in acciaio inox, vetro decorativo Float opaco, vetro termico quadruplo, porta certificata per case passive, valore  $U_D$  fino a  $0,57 \text{ W}/(\text{m}^2\cdot\text{K})^*$



**Motivo 314**

Maniglia in acciaio inox a filo della superficie, incavo di serie nel colore della porta, vetro decorativo Float opaco, vetro termico quadruplo, porta certificata per case passive, valore  $U_D$  fino a  $0,57 \text{ W}/(\text{m}^2\cdot\text{K})^*$



**Motivo 310**

Maniglia in acciaio inox a filo della superficie, pannello in vetro in bassorilievo, vetro decorativo Float opaco, triplo vetro termico, valore  $U_D$  fino a  $0,63 \text{ W}/(\text{m}^2\cdot\text{K})^*$



**Motivo 650**

Maniglia in acciaio inox HOE 700, vetro decorativo Pave bianco, triplo vetro termico, porta certificata per case passive, valore  $U_D$  fino a  $0,57 \text{ W}/(\text{m}^2\cdot\text{K})^*$



**Motivo 680**

Maniglia in acciaio inox HOE 700, decorazioni in acciaio inox, vetro decorativo Pave bianco, vetro termico quadruplo, porta certificata per case passive, valore  $U_D$  fino a  $0,57 \text{ W}/(\text{m}^2\cdot\text{K})^*$



**Motivo 686**

Maniglia in acciaio inox HOE 600, decorazione in acciaio inox, vetro decorativo Float opaco con 7 strisce trasparenti, vetro termico quadruplo, porta certificata per case passive, valore  $U_D$  fino a  $0,55 \text{ W}/(\text{m}^2\cdot\text{K})^*$



**Motivo 860**

Maniglia in acciaio inox HOE 700, porta certificata per case passive, valore  $U_D$  fino a  $0,50 \text{ W}/(\text{m}^2\cdot\text{K})^*$



# Scegliete il Vostro colore preferito

Antracite o bianco, rosso o verde, liscio o strutturato – Hörmann Vi offre possibilità di realizzazione individuali nella scelta del colore e delle superfici. La Vostra porta d'ingresso è disponibile di serie nel conveniente colore bianco traffico RAL 9016, opaco. In aggiunta ai nostri 18 colori preferenziali, potete scegliere tra oltre 200 colori RAL che soddisferanno sicuramente anche i Vostri gusti. Preferite avere all'esterno un colore diverso dall'interno? Nessun problema. Per avere una consulenza individuale contattate semplicemente il Vostro concessionario Hörmann di fiducia.



## Osservare quanto segue:

Tutte le indicazioni di colore sono simili al relativo colore RAL.

Per motivi di stampa, la rappresentazione dei colori e delle superfici non è perfettamente fedele all'originale. Tutti i riferimenti alla scala colori RAL citati sono simili ai colori veri. Vi preghiamo di affidarVi ai consigli del Vostro Partner Hörmann.

## Superfici opache, satinare e lucide



- |    |          |                              |
|----|----------|------------------------------|
| 1  | RAL 9016 | Bianco traffico lucido       |
| 2  | RAL 9006 | Alluminio brillante satinato |
| 3  | RAL 8028 | Marrone terra opaco          |
| 4  | RAL 7040 | Grigio finestra opaco        |
| 5  | RAL 7030 | Grigio pietra opaco          |
| 6  | RAL 7016 | Grigio antracite opaco       |
| 7  | RAL 7015 | Grigio ardesia opaco         |
| 8  | RAL 6009 | Verde abete opaco            |
| 9  | RAL 6005 | Verde muschio opaco          |
| 10 | RAL 3003 | Rosso rubino opaco           |

## Superfici strutturate

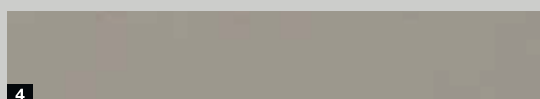
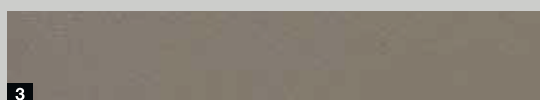
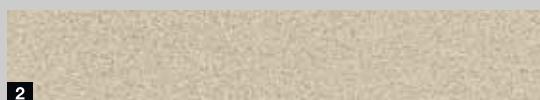

Scegliete il colore per l'esterno e l'interno della Vostra porta

### Esterno e interno bianco

Le porte d'ingresso Hörmann in bianco traffico opaco di serie, RAL 9016, sono trattate tramite verniciatura a polveri opaca sul lato esterno e interno.

### Esterno colorato, interno bianco

Le porte d'ingresso Hörmann nei 18 colori preferenziali (vedere a sinistra) sono realizzate all'esterno nel colore preferenziale e all'interno in bianco traffico opaco di serie, RAL 9016, tramite verniciatura a polveri.

### Esterno e interno nei colori a scelta

Su richiesta la porta d'ingresso può essere colorata su entrambi i lati, sono possibili anche svariate combinazioni, ad es. esterno rosso rubino e interno grigio ardesia.

- |   |          |  |
|---|----------|--|
| 1 | RAL 9007 | Grigio alluminio, strutturato                            |
| 2 | RAL 9001 | Bianco crema, strutturato                                |
| 3 | RAL 7039 | Grigio quarzo, strutturato                               |
| 4 | RAL 7030 | Grigio pietra, strutturato                               |
| 5 | RAL 7016 | Grigio antracite, strutturato                            |
| 6 | RAL 7015 | Grigio ardesia, strutturato                              |
| 7 |          | Tonalità Hörmann CH 703 antracite, ruvida al tatto       |
| 8 |          | Tonalità Hörmann CH 607 colori castagna, ruvida al tatto |

# Premium in ogni dettaglio

## 1 Cerniere occultate

Le cerniere della porta d'ingresso ThermoCarbon sono nascoste tra il telaio e il battente, ovvero non sono visibili né dall'interno né dall'esterno: una soluzione elegante per la Vostra casa. Il battente può essere regolato comodamente e con la massima semplicità per permetterVi in qualsiasi momento di chiudere la porta d'ingresso in piena sicurezza.

## 2 Cilindro profilato a prova di manipolazione

Il cilindro profilato a prova di manipolazione, certificato secondo la norma DIN 18252 / DIN EN 1303, è dotato di un equipaggiamento premium: sistema antipicking, protezione antitrapano e funzione di apertura in caso d'emergenza. Ciò significa che la porta diventa agibile anche quando all'interno è inserita una chiave. La fornitura include 5 chiavi reversibili.

## Rosetta di sicurezza incastonata all'esterno

La rosetta di sicurezza in acciaio inox si inserisce elegantemente nel battente e impedisce inoltre che il cilindro profilato venga trapanato.

## 3 Maniglia interna in acciaio inox

L'elegante maniglia interna Caro in acciaio inox è montata di serie sulle porte d'ingresso ThermoCarbon.

## 4 Listello di riscontro serratura continuo in acciaio inox

Il pregiato listello in acciaio inox è integrato con eleganza nel telaio porta e consente di regolarla perfettamente. Gli scrocci presenti sul battente, accostandolo, si innestano perfettamente nei riscontri presenti sul telaio chiudendo con la massima sicurezza.

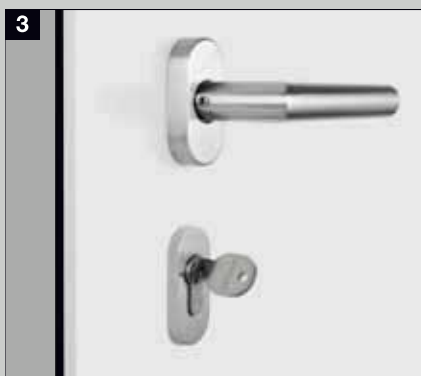
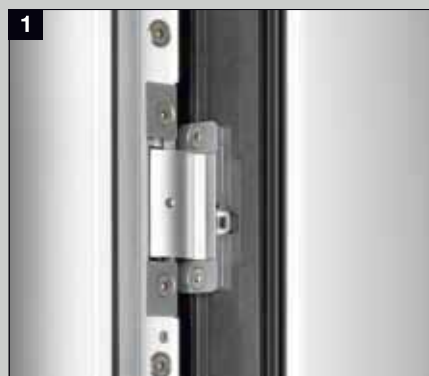



**5 Serratura di sicurezza continua H9 con 9 punti di ritegno e cerniere occultate antieffrazione**

La porta d'ingresso ThermoCarbon dispone di una serratura a 9 punti. Girando la chiave, 5 ganci rotanti e 4 chiavistelli d'acciaio si inseriscono nel riscontro serratura inox. Questo superlativo dispositivo di sicurezza protegge la porta con un solo giro di chiave.

**Optional: equipaggiamenti di sicurezza RC antieffrazione**

La porta d'ingresso e l'elemento laterale sono disponibili con equipaggiamento RC 2 e RC 3 e RC 4.

Per ulteriori informazioni vedere pagina 80.

**Maniglie esterne a filo della superficie con motivi porta esclusivi**

**6 Maniglia in acciaio inox con incavo**

Con la maniglia in acciaio inox è possibile intonare il colore dell'incavo alla porta d'ingresso.

**7 Maniglia incassata continua in alluminio**

La maniglia continua è disponibile di serie in alluminio brillante di serie in alluminio brillante RAL 9006, satinato, con incavo nel colore della porta.

**8 Maniglia incassata in alluminio con incavo**

Questa maniglia è disponibile di serie in alluminio brillante, RAL 9006, satinato, con incavo nel colore della porta.

**Colori maniglia individuali**

Tutte le maniglie esterne a filo della superficie (eccetto quelle in acciaio inox) sono disponibili anche in molte varianti di colore. Per ulteriori informazioni vedere pagina 78.





## Comfort e sicurezza combinati con bellezza

La nostra porta d'ingresso ThermoSafe convince in fatto di sicurezza e coibentazione termica. Grazie al battente in alluminio complanare, dello spessore di 73 mm, con riempimento in schiuma rigida in poliuretano e un profilo strutturale a taglio termico posizionato all'interno, le porte d'ingresso ThermoSafe si contraddistinguono per un notevole valore  $U_D$  fino a  $0,8 \text{ W}/(\text{m}^2 \cdot \text{K})$ . La serratura di sicurezza a 5 punti di serie e l'equipaggiamento di sicurezza opzionale RC 2 o RC 3 Vi regalano una sensazione piacevole e sicura prima di addormentarVi.

Anche esteticamente, l'esecuzione ThermoSafe non lascia nulla a desiderare. Potete scegliere tra oltre 70 motivi porta, dal moderno al classico, e 18 colori preferenziali per trovare la porta dei Vostri sogni. Dotazioni opzionali come maniglie, finestrate o innovative motorizzazioni consentono una realizzazione ancora più individuale.

## Struttura

- 1** Battente in alluminio complanare, dello spessore di 73 mm, dotato di riempimento in schiuma rigida in poliuretano e di un profilo strutturale posizionato all'interno
- 2** Profilo integrato nel battente in alluminio a taglio termico
- 3** Telaio porta in alluminio a taglio termico, dello spessore di 80 mm
- 4** Labirinto a tripla battuta con guarnizione su tutto il perimetro

---

Soddisfa tutti i requisiti della EnEV 2014

---

Ideale per il montaggio senza ponti termici

---

Valore  $U_D$  fino a  $0,8 \text{ W}/(\text{m}^2 \cdot \text{K})$

---

## Dotazione

- 5** Battente complanare sul lato interno come per le porte delle stanze
- 6** Cerniere 3D (regolabili in 3 dimensioni)
- 7** Maniglia interna in alluminio
- 8** Cilindro profilato a prova di manipolazione
- 9** Serratura di sicurezza a 5 punti

---

A scelta con equipaggiamento di sicurezza RC 2 / RC 3

---

- 10** Perno di sicurezza

Valore  $U_D$   
fino a  
**0,8**  
 $\text{W}/(\text{m}^2 \cdot \text{K})$

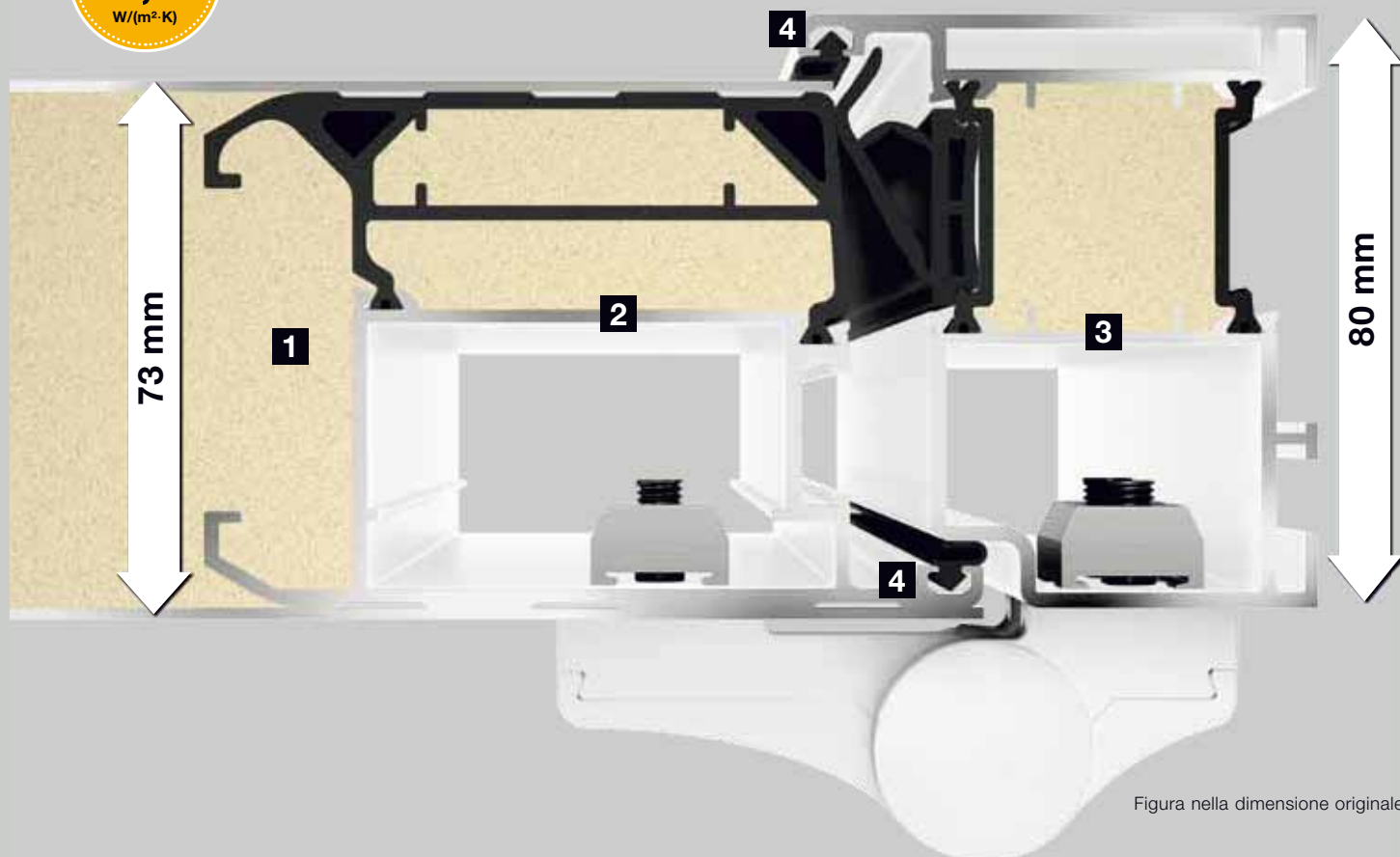

## Vista interna





**Motivo 40**

Maniglia in acciaio inox HOE 550, vetro decorativo esterno di sicurezza accoppiato, parzialmente opaco, nell'area superiore con strisce, al centro Float trasparente con strisce parzialmente opache disassate la lastra esterna, triplo vetro termico, valore  $U_D$  1,1 W/(m<sup>2</sup>·K)\*



**Motivo 45**

Maniglia in acciaio inox HOE 200, decorazione in acciaio inox, vetro decorativo Parsol grigio opaco di sicurezza monostrato con 4 strisce trasparenti, triplo vetro termico, valore  $U_D$  fino a 0,9 W/(m<sup>2</sup>·K)\*



**Motivo 65**

Maniglia in acciaio inox HOE 600, decorazione in acciaio inox, vetro decorativo Float opaco con 7 strisce trasparenti, triplo vetro termico, valore  $U_D$  fino a 0,9 W/(m<sup>2</sup>·K)\*



**Motivo 75**

Maniglia in acciaio inox 38-1, decorazione in acciaio inox, vetro decorativo Mastercarré, triplo vetro termico, valore  $U_D$  fino a 0,9 W/(m<sup>2</sup>·K)\*



**Motivo 110**

Maniglia in acciaio inox 38-1, decorazione in acciaio inox, vetro decorativo Pave bianco, triplo vetro termico, valore  $U_D$  fino a 0,9 W/(m<sup>2</sup>·K)\*



**Motivo 136**

Maniglia in acciaio inox 38-1, decorazione in acciaio inox, vetro decorativo Satinato con 7 strisce opache, triplo vetro termico, valore  $U_D$  fino a 1,1 W/(m<sup>2</sup>·K)\*



**Motivo 140**

Maniglia in acciaio inox 38-1,  
decorazione in acciaio inox,  
vetro decorativo Pave bianco,  
triplo vetro termico,  
valore  $U_D$  fino a  $0,9 \text{ W}/(\text{m}^2\cdot\text{K})^*$



**Motivo 166**

Maniglia in acciaio inox 38-1,  
decorazione in acciaio inox,  
vetro decorativo Satinato con 7 strisce  
opache, triplo vetro termico,  
valore  $U_D$  fino a  $1,1 \text{ W}/(\text{m}^2\cdot\text{K})^*$



**Motivo 173**

Maniglia in acciaio inox HOE 300,  
decorazione in acciaio inox,  
vetro decorativo Pave bianco,  
triplo vetro termico,  
valore  $U_D$  fino a  $0,9 \text{ W}/(\text{m}^2\cdot\text{K})^*$



**Motivo 176 ■ NOVITÀ**

Maniglia in acciaio HOE 735,  
vetro decorativo satinato,  
triplo vetro termico,  
valore  $U_D$  fino a  $0,9 \text{ W}/(\text{m}^2\cdot\text{K})^*$



**Motivo 177**

Maniglia in acciaio inox HOE 700,  
vetro decorativo Pave bianco,  
triplo vetro termico,  
valore  $U_D$  fino a  $0,9 \text{ W}/(\text{m}^2\cdot\text{K})^*$



**Motivo 185**

Maniglia in acciaio inox 38-2,  
vetro decorativo Mastercarré bianco,  
triplo vetro termico,  
valore  $U_D$  fino a  $0,9 \text{ W}/(\text{m}^2\cdot\text{K})^*$



**Motivo 188**

Maniglia in acciaio inox HOE 100, decorazione in acciaio inox, vetro decorativo Stopsol grigio opaco di sicurezza monostrato con 3 strisce trasparenti, triplo vetro termico, valore  $U_D$  fino a  $0,9 \text{ W}/(\text{m}^2\cdot\text{K})^*$



**Motivo 189 ■ NOVITÀ**

Maniglia in acciaio inox HOE 615, vetro decorativo Float opaco con 7 strisce trasparenti, triplo vetro termico, valore  $U_D$  fino a  $0,9 \text{ W}/(\text{m}^2\cdot\text{K})^*$



**Motivo 402**

Maniglia in acciaio inox 14-2, vetro decorativo Reflo, parzialmente opaco con vera sfaccettatura, triplo vetro termico, valore  $U_D$  fino a  $0,9 \text{ W}/(\text{m}^2\cdot\text{K})^*$



**Motivo 413**

Maniglia in acciaio inox 14-2, vetro decorativo Silk, triplo vetro termico, valore  $U_D$  fino a  $0,9 \text{ W}/(\text{m}^2\cdot\text{K})^*$



**Motivo 449**

Maniglia in acciaio inox 38-1, vetro decorativo Reflo con veri quadrati sfaccettati, triplo vetro termico, valore  $U_D$  fino a  $1,0 \text{ W}/(\text{m}^2\cdot\text{K})^*$



**Motivo 501**

Maniglia in acciaio HOE 500, vetro decorativo satinato, triplo vetro termico, valore  $U_D$  fino a  $0,9 \text{ W}/(\text{m}^2\cdot\text{K})^*$







**Motivo 502**  
 Maniglia in acciaio HOE 500,  
 vetro decorativo satinato,  
 triplo vetro termico,  
 valore  $U_D$  fino a  $0,9 \text{ W}/(\text{m}^2\cdot\text{K})^*$



**Motivo 503**  
 Maniglia in acciaio inox HOE 500,  
 vetro decorativo Float opaco  
 con 7 strisce trasversali trasparenti,  
 triplo vetro termico,  
 valore  $U_D$  fino a  $0,9 \text{ W}/(\text{m}^2\cdot\text{K})^*$



**Motivo 504**  
 Maniglia in acciaio inox HOE 500,  
 vetro decorativo Float opaco  
 con 5 strisce trasversali trasparenti,  
 triplo vetro termico,  
 valore  $U_D$  fino a  $0,9 \text{ W}/(\text{m}^2\cdot\text{K})^*$



**Motivo 505**  
 Maniglia in acciaio inox HOE 500,  
 vetro decorativo Float opaco  
 con 4 strisce trasparenti,  
 triplo vetro termico,  
 valore  $U_D$  fino a  $0,9 \text{ W}/(\text{m}^2\cdot\text{K})^*$



**Motivo 514 ■ NOVITÀ**  
 Maniglia d'autore G 750  
 in alluminio brillante RAL 9006,  
 satinata, decorazione  
 in alluminio brillante RAL 9006,  
 satinata, vetro ornamentale Float  
 trasparente, triplo vetro termico,  
 valore  $U_D$  fino a  $0,9 \text{ W}/(\text{m}^2\cdot\text{K})^*$



**Motivo 515 ■ NOVITÀ**  
 Maniglia d'autore G 750  
 in alluminio brillante RAL 9006,  
 satinato, vetro ornamentale Float  
 trasparente, triplo vetro termico,  
 valore  $U_D$  fino a  $0,9 \text{ W}/(\text{m}^2\cdot\text{K})^*$



**Motivo 524**

Maniglia d'autore G 750 in alluminio brillante RAL 9006, satinata, decorazione in alluminio brillante RAL 9006, satinata, vetro ornamentale Float trasparente, triplo vetro termico, valore  $U_D$  fino a  $0,9 \text{ W}/(\text{m}^2\cdot\text{K})^*$



**Motivo 525**

Maniglia d'autore G 750 in alluminio brillante RAL 9006, satinato, vetro ornamentale Float trasparente, triplo vetro termico, valore  $U_D$  fino a  $0,9 \text{ W}/(\text{m}^2\cdot\text{K})^*$



**Motivo 551**

Maniglia in acciaio inox HOE 150, valore  $U_D$  fino a  $0,8 \text{ W}/(\text{m}^2\cdot\text{K})^*$



**Motivo 552**

Maniglia in acciaio inox HOE 150, decorazione in acciaio inox, vetro decorativo Float opaco con strisce trasparenti e pellicola rossa, triplo vetro termico, valore  $U_D$  fino a  $0,9 \text{ W}/(\text{m}^2\cdot\text{K})^*$



**Motivo 553**

Maniglia in alluminio 753 in argento, vetro decorativo Reflo opaco con vere sfaccettature, triplo vetro termico, valore  $U_D$  fino a  $0,9 \text{ W}/(\text{m}^2\cdot\text{K})^*$



**Motivo 554**

Maniglia in acciaio inox HOE 730, decorazione in acciaio inox, vetro decorativo 553, triplo vetro termico, valore  $U_D$  fino a  $0,9 \text{ W}/(\text{m}^2\cdot\text{K})^*$



**Motivo 555**  
 Maniglia in acciaio inox HOE 910,  
 decorazione in acciaio inox,  
 vetro decorativo Reflo con motivo sabbiato,  
 triplo vetro termico,  
 valore  $U_D$  fino a  $0,9 \text{ W}/(\text{m}^2\cdot\text{K})^*$



**Motivo 556**  
 Maniglia in acciaio inox HOE 550,  
 valore  $U_D$  fino a  $0,8 \text{ W}/(\text{m}^2\cdot\text{K})^*$



**Motivo 557**  
 Maniglia in acciaio inox HOE 600,  
 valore  $U_D$  fino a  $0,8 \text{ W}/(\text{m}^2\cdot\text{K})^*$



**Motivo 558**  
 Maniglia in acciaio inox HOE 910,  
 decorazione in acciaio inox,  
 vetro decorativo Reflo con vera  
 sfaccettatura orizzontale,  
 internamente vetro di sicurezza  
 accoppiato opaco,  
 valore  $U_D$  fino a  $1,1 \text{ W}/(\text{m}^2\cdot\text{K})^*$



**Motivo 559**  
 Maniglia in acciaio inox HOE 200,  
 decorazione in acciaio inox,  
 esternamente vetro di sicurezza accoppiato  
 trasparente con 11 strisce trasparenti,  
 al centro Satinato, all'interno vetro  
 di sicurezza accoppiato trasparente,  
 triplo vetro termico,  
 valore  $U_D$  fino a  $0,9 \text{ W}/(\text{m}^2\cdot\text{K})^*$



**Motivo 560**  
 Maniglia in acciaio inox HOE 600,  
 decorazione in acciaio inox,  
 vetro decorativo opaco  
 con 11 strisce trasparenti,  
 triplo vetro termico,  
 valore  $U_D$  fino a  $0,9 \text{ W}/(\text{m}^2\cdot\text{K})^*$



**Motivo 565**

Maniglia DesignPlus G 760,  
decorazione maniglia in alluminio  
anodizzato E6 / EV 1,  
valore  $U_D$  fino a  $0,8 \text{ W}/(\text{m}^2\cdot\text{K})^*$



**Motivo 568**

Maniglia d'autore G 750  
in alluminio anodizzato E6 / EV 1,  
valore  $U_D$  fino a  $0,8 \text{ W}/(\text{m}^2\cdot\text{K})^*$



**Motivo 581**

Maniglia in acciaio inox HOE 600,  
decorazione in acciaio inox,  
vetro decorativo Float opaco  
con strisce trasparenti e rosse,  
valore  $U_D$  fino a  $0,9 \text{ W}/(\text{m}^2\cdot\text{K})^*$



**Motivo 583**

Maniglia G 755 in alluminio  
anodizzato E6 / EV 1,  
vetro decorativo Reflo opaco  
con bordo trasparente,  
triplo vetro termico,  
valore  $U_D$  fino a  $0,9 \text{ W}/(\text{m}^2\cdot\text{K})^*$



**Motivo 585**

Maniglia in acciaio inox HOE 950,  
decorazione in alluminio,  
valore  $U_D$  fino a  $0,8 \text{ W}/(\text{m}^2\cdot\text{K})^*$



**Motivo 590**

Maniglia d'autore G 750 in alluminio  
anodizzato E6 / EV 1,  
vetro decorativo Reflo  
con motivo sabbato e vera sfaccettatura,  
triplo vetro termico,  
valore  $U_D$  fino a  $0,9 \text{ W}/(\text{m}^2\cdot\text{K})^*$

\* In base alla grandezza della porta. Valori indicati per MET 1230 x 2180 mm





**Motivo 596 ■ NOVITÀ**

Maniglia in acciaio HOE 735,  
vetro decorativo satinato,  
triplo vetro termico,  
valore  $U_D$  fino a  $0,9 \text{ W}/(\text{m}^2\cdot\text{K})^*$



**Motivo 650**

Maniglia in acciaio inox HOE 700,  
vetro decorativo Pave bianco,  
triplo vetro termico,  
valore  $U_D$  fino a  $0,9 \text{ W}/(\text{m}^2\cdot\text{K})^*$



**Motivo 659**

Maniglia in acciaio inox 38-2,  
decorazione in acciaio inox,  
vetro decorativo Parsol grigio opaco  
monostrato con 7 strisce trasparenti,  
triplo vetro termico,  
valore  $U_D$  fino a  $0,9 \text{ W}/(\text{m}^2\cdot\text{K})^*$



**Motivo 667**

Maniglia in acciaio inox HOE 910,  
vetro decorativo Parsol grigio opaco  
monostrato con 7 strisce trasparenti,  
triplo vetro termico,  
valore  $U_D$  fino a  $0,9 \text{ W}/(\text{m}^2\cdot\text{K})^*$



**Motivo 675**

Maniglia in acciaio inox 38-1,  
vetro decorativo Reflo,  
con vera sfaccettatura,  
triplo vetro termico,  
valore  $U_D$  fino a  $1,0 \text{ W}/(\text{m}^2\cdot\text{K})^*$



**Motivo 680**

Maniglia in acciaio inox HOE 700,  
decorazioni in acciaio inox,  
vetro decorativo Pave bianco,  
triplo vetro termico,  
valore  $U_D$  fino a  $0,9 \text{ W}/(\text{m}^2\cdot\text{K})^*$

◀ **ThermoSafe Motivo 568** nel colore preferenziale Hörmann CH 703 antracite, strutturato con elemento laterale

\* In base alla grandezza della porta. Valori indicati per MET 1230 x 2180 mm



**Motivo 686**

Maniglia in acciaio inox HOE 600, decorazione in acciaio inox, vetro decorativo Float opaco con 7 strisce trasparenti, triplo vetro termico, valore  $U_D$  fino a  $0,9 \text{ W}/(\text{m}^2\cdot\text{K})^*$



**Motivo 689**

Maniglia in acciaio inox 38-2, vetro decorativo Parsol grigio opaco monostrato con 7 strisce trasparenti, triplo vetro termico, valore  $U_D$  fino a  $0,9 \text{ W}/(\text{m}^2\cdot\text{K})^*$



**Motivo 693**

Maniglia in acciaio inox HOE 300, valore  $U_D$  fino a  $0,8 \text{ W}/(\text{m}^2\cdot\text{K})^*$



**Motivo 694**

Maniglia in acciaio inox HOE 700, vetro decorativo Reflo, con vera sfaccettatura, triplo vetro termico, valore  $U_D$  fino a  $1,0 \text{ W}/(\text{m}^2\cdot\text{K})^*$



**Motivo 697**

Maniglia in acciaio inox HOE 910, decorazioni in acciaio inox, vetro decorativo Parsol grigio opaco monostrato con 7 strisce trasparenti, triplo vetro termico, valore  $U_D$  fino a  $0,9 \text{ W}/(\text{m}^2\cdot\text{K})^*$



**Motivo 757 ■ NOVITÀ**

Maniglia in acciaio inox HOE 797, vetro decorativo Float opaco con strisce trasparenti, triplo vetro termico, valore  $U_D$  fino a  $0,9 \text{ W}/(\text{m}^2\cdot\text{K})^*$





**Motivo 759 ■ NOVITÀ**  
 Maniglia d'autore G 750  
 in alluminio anodizzato E6 / EV 1,  
 vetro decorativo Float opaco  
 con strisce trasparenti,  
 triplo vetro termico,  
 valore  $U_D$  fino a  $0,9 \text{ W}/(\text{m}^2\cdot\text{K})^*$



**Motivo 762 ■ NOVITÀ**  
 Maniglia in acciaio inox HOE 735,  
 decorazioni in alluminio  
 a filo della superficie,  
 valore  $U_D$  fino a  $0,8 \text{ W}/(\text{m}^2\cdot\text{K})^*$



**Motivo 771 ■ NOVITÀ**  
 Maniglia in acciaio inox HOE 735,  
 decorazioni in alluminio  
 a filo della superficie,  
 valore  $U_D$  fino a  $0,8 \text{ W}/(\text{m}^2\cdot\text{K})^*$



**Motivo 777 ■ NOVITÀ**  
 Maniglia in acciaio inox HOE 610,  
 vetro decorativo Float opaco,  
 triplo vetro termico,  
 valore  $U_D$  fino a  $0,9 \text{ W}/(\text{m}^2\cdot\text{K})^*$



**Motivo 779 ■ NOVITÀ**  
 Maniglia d'autore G 750  
 in alluminio anodizzato E6 / EV 1,  
 vetro decorativo Float opaco,  
 triplo vetro termico,  
 valore  $U_D$  fino a  $0,9 \text{ W}/(\text{m}^2\cdot\text{K})^*$



**Motivo 797 ■ NOVITÀ**  
 Maniglia in acciaio inox HOE 797,  
 vetro decorativo Float opaco,  
 triplo vetro termico,  
 valore  $U_D$  fino a  $0,9 \text{ W}/(\text{m}^2\cdot\text{K})^*$

\* In base alla grandezza della porta. Valori indicati per MET 1230 x 2180 mm



**Motivo 799 ■ NOVITÀ**  
 Maniglia d'autore G 750  
 in alluminio anodizzato E6 / EV 1,  
 vetro decorativo Float opaco,  
 triplo vetro termico,  
 valore  $U_D$  fino a  $0,9 \text{ W}/(\text{m}^2\cdot\text{K})^*$



**Motivo 860**  
 Maniglia in acciaio inox HOE 700,  
 valore  $U_D$  fino a  $0,8 \text{ W}/(\text{m}^2\cdot\text{K})^*$



**Motivo 861**  
 Maniglia in acciaio inox HOE 700,  
 valore  $U_D$  fino a  $0,8 \text{ W}/(\text{m}^2\cdot\text{K})^*$



**Motivo 862 ■ NOVITÀ**  
 Maniglia in acciaio inox HOE 620,  
 valore  $U_D$  fino a  $0,8 \text{ W}/(\text{m}^2\cdot\text{K})^*$



**Motivo 867 ■ NOVITÀ**  
 Maniglia in acciaio inox HOE 620,  
 vetro decorativo Float opaco  
 con 7 strisce trasparenti,  
 triplo vetro termico,  
 valore  $U_D$  fino a  $0,9 \text{ W}/(\text{m}^2\cdot\text{K})^*$



**Motivo 871 ■ NOVITÀ**  
 Maniglia in acciaio inox HOE 620,  
 valore  $U_D$  fino a  $0,8 \text{ W}/(\text{m}^2\cdot\text{K})^*$



**Motivo 872 ■ NOVITÀ**  
 Maniglia in acciaio inox HOE 620,  
 valore  $U_D$  fino a  $0,8 \text{ W}/(\text{m}^2\cdot\text{K})^*$



**Motivo 877 ■ NOVITÀ**  
 Maniglia in acciaio inox HOE 610,  
 vetro decorativo Float opaco  
 con 3 strisce trasparenti,  
 triplo vetro termico,  
 valore  $U_D$  fino a  $0,9 \text{ W}/(\text{m}^2\cdot\text{K})^*$



**Motivo 878 ■ NOVITÀ**  
 Maniglia in acciaio inox HOE 740,  
 decorazione in acciaio inox  
 a filo della superficie,  
 valore  $U_D$  fino a  $0,8 \text{ W}/(\text{m}^2\cdot\text{K})^*$



**Motivo 879 ■ NOVITÀ**  
 Maniglia d'autore G 750  
 in alluminio anodizzato E6 / EV 1,  
 vetro decorativo Float opaco  
 con 3 strisce trasparenti,  
 valore  $U_D$  fino a  $0,9 \text{ W}/(\text{m}^2\cdot\text{K})^*$



## Porta d'ingresso e portone da garage in look perfettamente coordinato

Nell'ampio programma Hörmann le grecature per la porta d'ingresso ed il portone da garage della Vostra casa sono perfettamente abbinabili. Ciò significa una continuità di stile per una visione d'insieme perfettamente armonica senza scarto ottico. Ed è proprio in questi piccoli dettagli che si rispecchia la bellezza della Vostra casa.



**Perfettamente abbinati: motivi di porta d'ingresso e portoni sezionali per garage con grecatura M o L**



**Porte d'ingresso  
ThermoSafe:**

Motivo 825  
Motivo 845  
Motivo 855



**Portoni sezionali da garage  
con grecatura M:**

per un'altezza portone di 2000 mm  
per un'altezza portone di 2125 mm  
per un'altezza portone di 2250 mm



**Porte d'ingresso  
ThermoSafe:**

Motivo 875  
Motivo 895  
Motivo 898

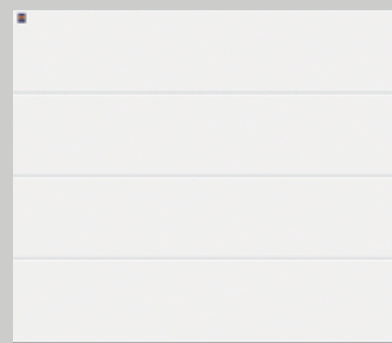

**Portoni sezionali per garage  
con grecatura L:**

per un'altezza portone di 2000 mm  
per un'altezza portone di 2125 mm  
per un'altezza portone di 2250 mm



▲ **ThermoSafe Motivo 895** nel colore preferenziale antracite RAL 7016, opaco, portone sezionale da garage con greccatura L in Silkgrain antracite RAL 7016

### Porta e portone in armonia

Nella sezione trasversale della porta d'ingresso e del portone da garage risulta evidente: la greccatura della porta risulta dalle scanalature nel riempimento, per il portone dalla greccatura dei singoli elementi e delle loro giunzioni.



Sezione trasversale porta d'ingresso ThermoSafe

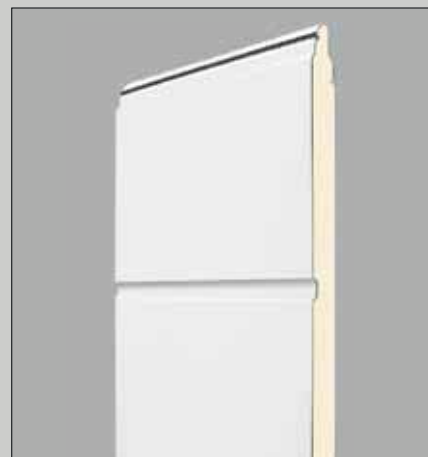

Sezione trasversale portone sezionale da garage

**Per ottenere un'impressione d'insieme perfetta, soprattutto per questi particolari motivi, il concessionario Hörmann Vi offre tutto il suo supporto con esatte misurazioni in loco ed una consulenza esperta.**

# Scegliete il Vostro colore preferito

Individualità e versatilità sono importantissime per Hörmann. Quindi, ovviamente, otterrete la Vostra porta d'ingresso nel colore che desiderate. Scegliere per esempio il Vostro colore preferito tra il bianco traffico RAL 9016 particolarmente conveniente ed altri 18 colori preferenziali. Potete scegliere naturalmente anche tra oltre 200 colori RAL e richiedere innumerevoli colori sgargianti e perlati. Il Vostro concessionario Hörmann di fiducia sarà lieto di aiutarVi.



## Osservare quanto segue:

Tutte le indicazioni di colore sono simili al relativo colore RAL.

Per motivi di stampa, la rappresentazione dei colori e delle superfici non è perfettamente fedele all'originale. Tutti i riferimenti alla scala colori RAL citati sono simili ai colori veri. Vi preghiamo di affidarVi ai consigli del Vostro Partner Hörmann.

Superfici opache, satinare e lucide



- |    |          |                              |
|----|----------|------------------------------|
| 1  | RAL 9016 | Bianco traffico lucido       |
| 2  | RAL 9006 | Alluminio brillante satinato |
| 3  | RAL 8028 | Marrone terra opaco          |
| 4  | RAL 7040 | Grigio finestra opaco        |
| 5  | RAL 7030 | Grigio pietra opaco          |
| 6  | RAL 7016 | Grigio antracite opaco       |
| 7  | RAL 7015 | Grigio ardesia opaco         |
| 8  | RAL 6009 | Verde abete opaco            |
| 9  | RAL 6005 | Verde muschio opaco          |
| 10 | RAL 3003 | Rosso rubino opaco           |

## Superfici strutturate

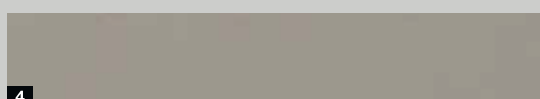
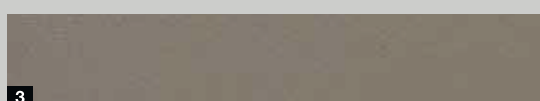
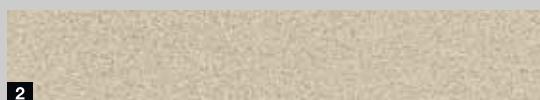

Scegliete il colore per l'esterno e l'interno della Vostra porta

### Esterno e interno bianco

Le porte d'ingresso Hörmann in bianco traffico opaco di serie, RAL 9016, sono trattate tramite verniciatura a polveri opaca sul lato esterno e interno.

### Esterno colorato, interno bianco

Le porte d'ingresso Hörmann nei 18 colori preferenziali (vedere a sinistra) sono realizzate all'esterno nel colore preferenziale e all'interno in bianco traffico opaco di serie, RAL 9016, tramite verniciatura a polveri.

### Esterno e interno nei colori a scelta

Su richiesta la porta d'ingresso può essere colorata su entrambi i lati, sono possibili anche svariate combinazioni, ad es. esterno rosso rubino e interno grigio ardesia.

- |   |          |  |
|---|----------|--|
| 1 | RAL 9007 | Grigio alluminio, strutturato                            |
| 2 | RAL 9001 | Bianco crema, strutturato                                |
| 3 | RAL 7039 | Grigio quarzo, strutturato                               |
| 4 | RAL 7030 | Grigio pietra, strutturato                               |
| 5 | RAL 7016 | Grigio antracite, strutturato                            |
| 6 | RAL 7015 | Grigio ardesia, strutturato                              |
| 7 |          | Tonalità Hörmann CH 703 antracite, ruvida al tatto       |
| 8 |          | Tonalità Hörmann CH 607 colori castagna, ruvida al tatto |

# Preziosa su tutti i lati

## 1 Cerniere 3D

Grazie alle eleganti cerniere regolabili su tre dimensioni la porta d'ingresso ThermoSafe si registra in modo preciso. Così la Vostra porta d'ingresso avrà sempre una tenuta ottimale semplicemente accostando il battente fintanto che lo scrocco si innesta.

## Cerniere occultate disponibili su richiesta (non raffigurate)

Le cerniere occultate conferiscono alla porta un aspetto elegante. Inoltre dispongono di un dispositivo antisollevamento che rende superflui i perni di sicurezza sul lato cerniere.

## 2 Cilindro profilato a prova di manipolazione

Il cilindro profilato è dotato di sistema anti-picking e protezione antitrapano. Inoltre è dotato di funzione di apertura in caso d'emergenza, ossia, la porta diventa agibile anche quando all'interno è inserita una chiave nel cilindro. Il cilindro della serratura a prova di manipolazione è certificato secondo la norma 18252 / DIN EN 1303 e viene fornito con 5 chiavi reversibili.

## Rosetta di sicurezza esterna

La rosetta esterna brevettata impedisce inoltre che il cilindro profilato venga trapanato o strappato. Di serie nel colore bianco traffico RAL 9016 o in acciaio inox nel caso di porte colorate.

## 3 Maniglia interna in alluminio

Le porte d'ingresso ThermoSafe sono dotate di serie dell'elegante maniglia interna Rondo, laccata a fuoco nel colore bianco. Opzionalmente è disponibile anche in acciaio inox o in colori RAL a scelta e nelle esecuzioni Caro o Okto, in acciaio inox.

## 4 Riscontri serratura in acciaio inox

I riscontri serratura permettono di regolare comodamente la porta in modo tale che ganci e chiavistelli presenti sul battente, accostandolo, si innestino perfettamente nei rispettivi riscontri e si chiuda il battente garantendo la massima sicurezza.

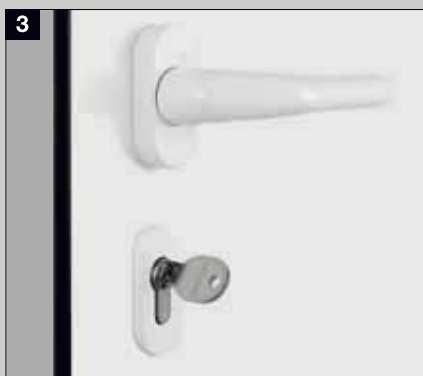



**5 Serratura di sicurezza a 5 punti H5 con perni di sicurezza sul lato cerniere**

In fase di chiusura 3 ganci in acciaio ruotano unitamente a 2 chiavistelli supplementari nel riscontro serratura in acciaio inox. I ganci rotanti impediscono lo scardinamento o il sollevamento della porta (per sovradimensionamenti serratura standard S5 Automatik).

**Optional: equipaggiamenti di sicurezza RC antieffrazione**

La porta d'ingresso, l'elemento laterale e il sopra lucce sono disponibili con equipaggiamento RC 2 e RC 3. Per ulteriori informazioni vedere pagina 80.

**Varianti opzionali del telaio per un aspetto personalizzato**

**6 Telaio porta più largo**

Il telaio porta è disponibile opzionalmente anche nella larghezza di 110 mm, ad es. per un collegamento più confortevole ed elegante al cappotto termico.

**7 Telaio di copertura Rondo 70**

Con questo profilo di riporto arrotondato la Vostra porta d'ingresso avrà uno stile ed un aspetto particolarmente armonico grazie agli spigoli arrotondati.

**8 Telaio di copertura Caro 70**

Questa particolare esecuzione seduce grazie al suo stile particolarmente esclusivo che valorizza l'aspetto della Vostra porta generando l'effetto profondità.





## La porta d'ingresso Vi dà il benvenuto

La porta ThermoPlus offre tutto quello che deve avere un'ottima porta d'ingresso. Il battente complanare in acciaio dallo spessore di 65 mm con riempimento in schiuma rigida di poliuretano e il profilo di contenimento interno in materiale composito, nonché il telaio in alluminio a taglio termico, lasciano il freddo all'esterno. Con un valore  $U_D$  fino a  $0,87 \text{ W}/(\text{m}^2 \cdot \text{K})$  le porte ThermoPlus presentano una buona coibentazione termica. Inoltre sono dotate di serie di una serratura di sicurezza a 5 punti, per farVi sentire protetti e sicuri dentro casa. Se desiderate ancora più tranquillità, tutti i motivi ThermoPlus sono disponibili a richiesta con equipaggiamento di sicurezza RC 2.

Scegliete la Vostra porta preferita tra 8 attraenti motivi e personalizzatela con uno dei nostri 15 colori preferenziali e 5 finiture Decograin.



## Struttura

- 1** Battente in acciaio complanare, dello spessore di 65 mm, con telaio di contenimento strutturale occultato ed esecuzione con battuta prominente
- 2** Taglio termico e maggiore stabilità grazie al profilo del battente in materiale composito
- 3** Telaio in alluminio a taglio termico da 80 mm
- 4** Tripla guarnizione di battuta

---

Soddisfa tutti i requisiti della EnEV 2014

---

Ideale per il montaggio senza ponti termici

---

Valore  $U_D$  fino a  $0,87 \text{ W}/(\text{m}^2 \cdot \text{K})$

---

## Dotazione

- 5** Battente complanare sul lato interno come per le porte delle stanze
- 6** Cerniere a rulli regolabili su 3 dimensioni
- 7** Maniglia interna in acciaio inox
- 8** Cilindro profilato con funzione di apertura in caso d'emergenza
- 9** Serratura di sicurezza a 5 punti

---

A scelta con equipaggiamento di sicurezza RC 2

---

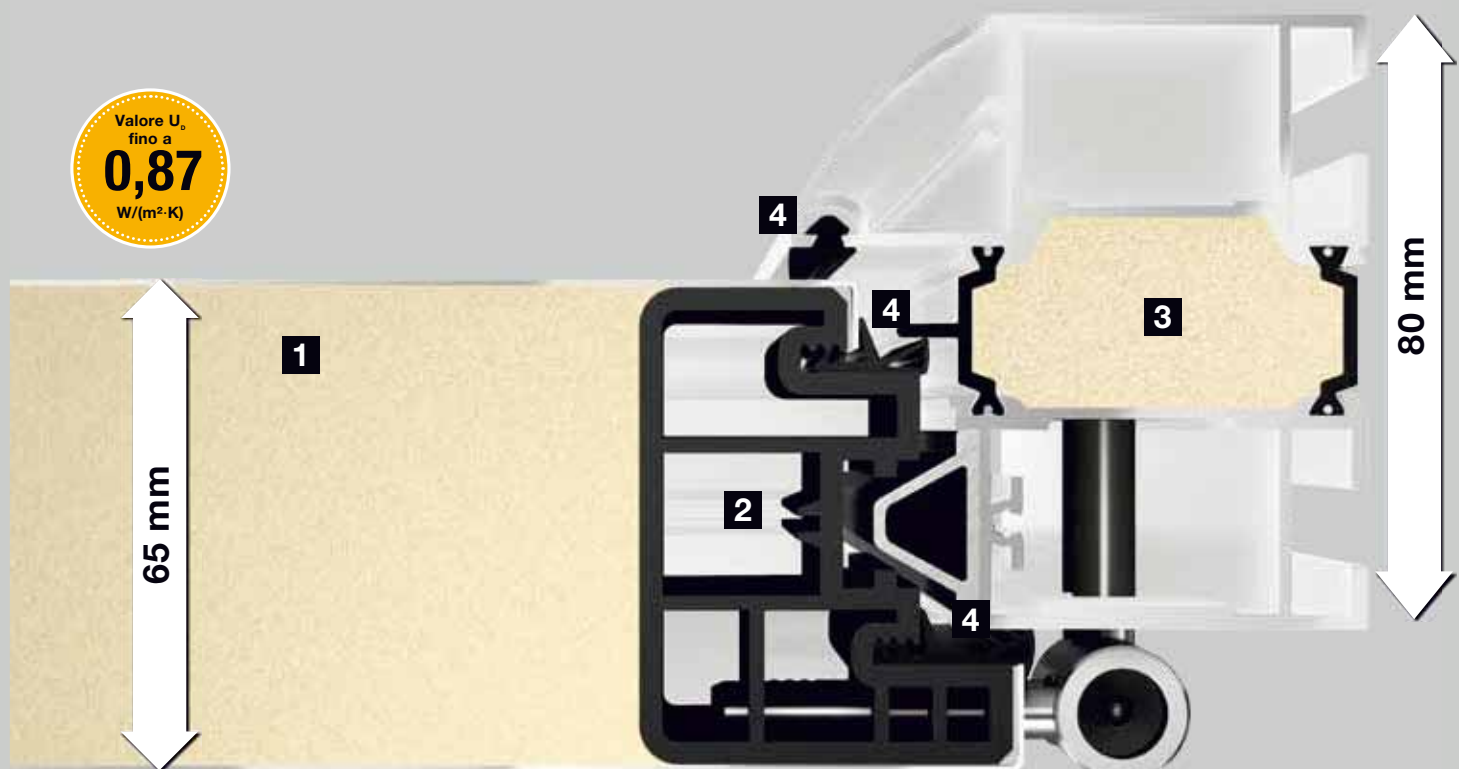

## Vista interna





**Motivo 010**

Maniglia in acciaio inox HB 14-2  
su battente in acciaio,  
valore  $U_D$  fino a  $0,87 \text{ W}/(\text{m}^2\cdot\text{K})^*$



**Motivo 015**

Maniglia in acciaio inox HB 14-2  
su battente in acciaio,  
a richiesta con decorazioni  
effetto acciaio inox ■ **NOVITÀ**,  
valore  $U_D$  fino a  $0,87 \text{ W}/(\text{m}^2\cdot\text{K})^*$



#### Motivo 700

Maniglia in acciaio inox HB 38-2 su battente in acciaio, finestratura continua: triplo vetro isolante, all'esterno vetro di sicurezza accoppiato, al centro Float sabbato con strisce trasparenti, all'interno vetro di sicurezza monostrato, trasparente, valore  $U_D$  fino a  $0,98 \text{ W}/(\text{m}^2\cdot\text{K})^*$



#### Motivo 750

Maniglia in acciaio inox HB 38-2 su battente in acciaio, finestratura continua: triplo vetro isolante, all'esterno vetro di sicurezza accoppiato, al centro Float sabbato con strisce trasparenti, all'interno vetro di sicurezza monostrato trasparente, valore  $U_D$  fino a  $0,95 \text{ W}/(\text{m}^2\cdot\text{K})^*$



#### Motivo 800 ■ NOVITÀ

Maniglia in acciaio inox HB 38-2 su battente in acciaio, 4 finestre quadrate con telaio in acciaio inox: triplo vetro isolante, esternamente vetro di sicurezza accoppiato, al centro Float sabbato, internamente vetro di sicurezza accoppiato, trasparente, valore  $U_D$  fino a  $0,93 \text{ W}/(\text{m}^2\cdot\text{K})^*$



#### Motivo 810 ■ NOVITÀ

Maniglia in acciaio inox HB 38-2 su battente in acciaio, 3 finestre quadrate con strisce perimetrali trasparenti e cornici in acciaio inox: triplo vetro isolante, esternamente vetro di sicurezza accoppiato, al centro Float, sabbato, internamente vetro di sicurezza monostrato, trasparente, valore  $U_D$  fino a  $0,99 \text{ W}/(\text{m}^2\cdot\text{K})^*$



#### Motivo 850

Maniglia in acciaio inox HB 38-2 su battente in acciaio, con finestratura continua arrotondata: triplo vetro isolante, all'esterno vetro di sicurezza accoppiato, al centro Float sabbato con strisce trasparenti, all'interno vetro di sicurezza accoppiato trasparente, valore  $U_D$  fino a  $0,96 \text{ W}/(\text{m}^2\cdot\text{K})^*$



#### Motivo 900

Maniglia in acciaio inox HB 38-2 su battente in acciaio, con finestratura continua arrotondata: triplo vetro isolante, all'esterno vetro di sicurezza accoppiato, al centro Float sabbato con strisce trasparenti, all'interno vetro di sicurezza monostrato trasparente, valore  $U_D$  fino a  $0,96 \text{ W}/(\text{m}^2\cdot\text{K})^*$

\* In base alla grandezza della porta. Valori indicati per MET 1230 x 2180 mm

# Scegliete il Vostro colore preferito

Preferite un grigio elegante o un più vivace colore rosso rubino? Per la realizzazione della Vostra nuova porta d'ingresso Hörmann lasciamo libero sfogo alla Vostra creatività. Potete scegliere tra il bianco traffico RAL 9016 particolarmente conveniente e altri 15 colori preferenziali. Rivolgetevi semplicemente al Vostro concessionario Hörmann.

Di serie l'economico bianco traffico



1

15 colori preferenziali

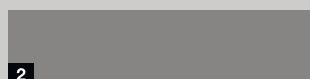

2

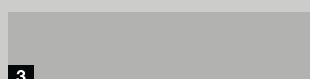

3

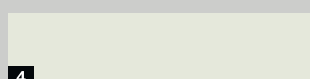

4

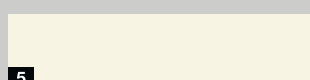

5



6



7



8

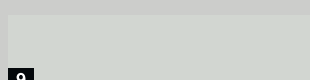

9

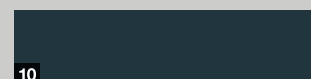

10

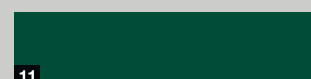

11



12



13



14



15

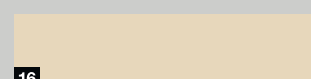

16

- |    |          |                           |
|----|----------|---------------------------|
| 1  | RAL 9016 | Bianco traffico, satinato |
| 2  | RAL 9007 | Alluminio Grigiastro      |
| 3  | RAL 9006 | Alluminio brillante       |
| 4  | RAL 9002 | Bianco grigio             |
| 5  | RAL 9001 | Bianco crema              |
| 6  | RAL 8028 | Marrone terra             |
| 7  | RAL 8003 | Marrone fango             |
| 8  | RAL 7040 | Grigio finestra           |
| 9  | RAL 7035 | Grigio luce               |
| 10 | RAL 7016 | Grigio antracite          |
| 11 | RAL 6005 | Verde muschio             |
| 12 | RAL 5014 | Blu colomba               |
| 13 | RAL 5010 | Blu genziana              |
| 14 | RAL 3003 | Rosso rubino              |
| 15 | RAL 3000 | Rosso fuoco               |
| 16 | RAL 1015 | Avorio chiaro             |



# Accurata in ogni dettaglio ed elegante

La superficie Decograin è disponibile in quattro finiture 'simil legno' naturali e una finitura color antracite con effetto metallizzato. La venatura goffrata presente sul lato esterno riproduce un impatto visivo in tutto e per tutto fedele al legno.

## 5 motivi decorativi Decograin

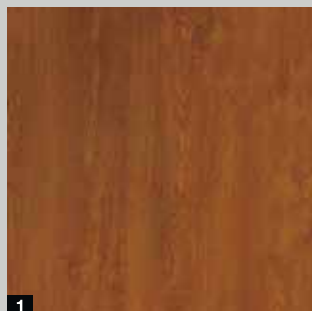

1

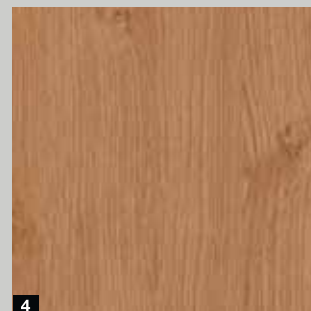

4

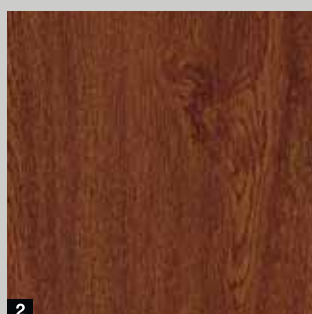

2

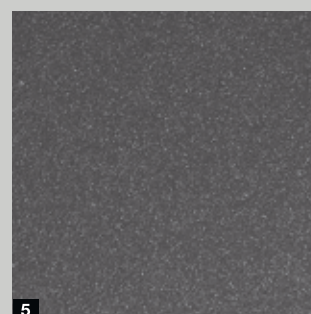

5

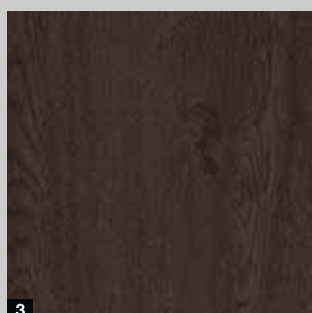

3

- 1 Decograin Golden Oak 'effetto rovere' marrone medio, giallo oro
- 2 Decograin Dark Oak: effetto rovere color noce scuro
- 3 Decograin Night Oak: effetto rovere scuro intenso
- 4 Decograin Winchester Oak: effetto rovere con nodi colore naturale
- 5 Titan Metallic CH 703: antracite con effetto metallico

### Osservare quanto segue

Per motivi di stampa, la rappresentazione dei colori e delle superfici non è perfettamente fedele all'originale. È preferibile evitare colori scuri per le porte rivolte verso il sole poiché un'eventuale curvatura del materiale può compromettere la funzionalità della porta.

# Coerente fin nel dettaglio

## 1 Registrazione ottimale grazie alle cerniere a rulli regolabili su 3 dimensioni

Robuste cerniere regolabili su 3 dimensioni e composte da due elementi, assicurate da perni e con coperture ornamentali simili all'acciaio inox, garantiscono l'agevole apertura e chiusura della porta.



## 2 Protezione delle cerniere

È bello potersi sentire sicuri a casa propria. Un'ulteriore protezione sul lato cerniere con una costola di sicurezza continua in alluminio rende lo scardinamento della Vostra porta ThermoPlus praticamente impossibile.

## 3 Maniglia interna

Ogni porta è disponibile di serie con maniglia interna in elegante acciaio inox e rosetta di sicurezza su ambo i lati.

## 4 Cilindro profilato

Di serie con 5 chiavi. Con funzione di apertura in caso d'emergenza, ossia, la porta diventa agibile anche quando all'interno è inserita una chiave nel cilindro profilato.



## 5 Serratura di sicurezza a 5 punti

Vi sentirete così sicuri a casa Vostra: 2 chiavistelli conici oscillanti scattano con 2 perni di sicurezza supplementari e con 1 serratura a chiavistello nelle bocchette di riscontro del telaio e bloccano saldamente il battente. Nelle porte ThermoPlus le bocchette di riscontro possono essere regolate per un'impostazione ottimale della porta. Con scrocco elastico softlock per chiudere la porta silenziosamente.

## Su richiesta: equipaggiamento di sicurezza antieffrazione

La porta d'ingresso, l'elemento laterale e il sopraluce sono disponibili anche con equipaggiamento RC 2. Per ulteriori informazioni vedere pagina 80.



## 6 Telaio

Il telaio da 80 mm in alluminio con taglio termico e riempimento in PU è disponibile nell'esecuzione ottica Roundstyle o nell'esecuzione rettangolare.



## Serrature automatiche

Aprirete comodamente la Vostra porta d'ingresso tramite una serratura multipunto azionabile con telecomando, lettore di impronte digitali o transponder. Non dovrete più ricordarVi delle chiavi.

### 7 Apertura tramite un transponder ■ NOVITÀ

Per l'apertura con un transponder, la porta d'ingresso è dotata di un cilindro profilato elettromeccanico. Tenete il transponder davanti al cilindro e potete sbloccare e aprire la Vostra porta con il pomolo.



### 8 Apertura con un telecomando ■ NOVITÀ

### 9 Apertura con un lettore di impronte digitali ■ NOVITÀ

Con l'azionamento tramite un telecomando o un lettore di impronte digitali la Vostra porta d'ingresso si sblocca per mezzo di un elettromotore. Dopo di ché è sufficiente spingerla.



### Apriporta elettrico (non raffigurato)

Con il riscontro elettrico potrete aprire la porta semplicemente premendo un interruttore all'interno dell'abitazione. In alternativa – per esempio durante il giorno – potete ribaltare la leva di bloccaggio. In questo caso basta una lieve pressione dall'esterno per aprire la porta d'ingresso.



### Gocciolatoio (non raffigurato)

Protettivo e allo stesso tempo bello da vedere: il gocciolatoio in bianco traffico RAL 9016 per deviare i rovesci d'acqua può essere montato al fabbisogno anche successivamente.



## Porte d'ingresso vetrate per un accesso all'abitazione in piena luce

Le nostre porte vetrate TopComfort creano un ingresso di casa luminoso e gradevole, senza rinunciare ad un equipaggiamento solido. Le porte sono caratterizzate da un profilo battente in alluminio spesso 80 mm e da un telaio a taglio termico altrettanto di 80 mm e presentano una moderata coibentazione termica con un valore  $U_D$  fino a  $1,3 \text{ W}/(\text{m}^2 \cdot \text{K})$ . La serratura di sicurezza a 5 punti Vi dona naturalmente l'affidabilità che Vi attendete da una porta d'ingresso. In questo modo realizzerete un ingresso di casa non solo di buon gusto, ma anche sicuro.

Potete scegliere tra 9 motivi esclusivi che garantiscono il passaggio massimo di luce naturale. Il telaio è disponibile in 18 colori preferenziali, in base al Vostro gusto. L'ampia scelta di maniglie esterne e interne eleganti e finestrature decorative offre inoltre numerose possibilità di personalizzazione.

## Struttura

- 1** Profilo strutturale del battente in alluminio a taglio termico
- 2** Telaio porta in alluminio a taglio termico, dello spessore di 80 mm
- 3** Labirinto a doppia battuta con guarnizione perimetrale
- 4** Triplo vetro termico con vetro di sicurezza di 8 mm all'interno e all'esterno

---

Soddisfa tutti i requisiti della EnEV 2014

---

Ideale per il montaggio senza ponti termici

---

Valore  $U_D$  fino a  $1,3 \text{ W}/(\text{m}^2\cdot\text{K})$

---

## Dotazione

- 5** Fermavetro quadrati accostati e perfettamente bisellati negli angoli
- 6** Cerniere 3D regolabili su 3 dimensioni
- 7** Maniglia interna in alluminio
- 8** Cilindro profilato a prova di manipolazione
- 9** Serratura di sicurezza a 5 punti

---

A scelta con equipaggiamento di sicurezza RC 2

---

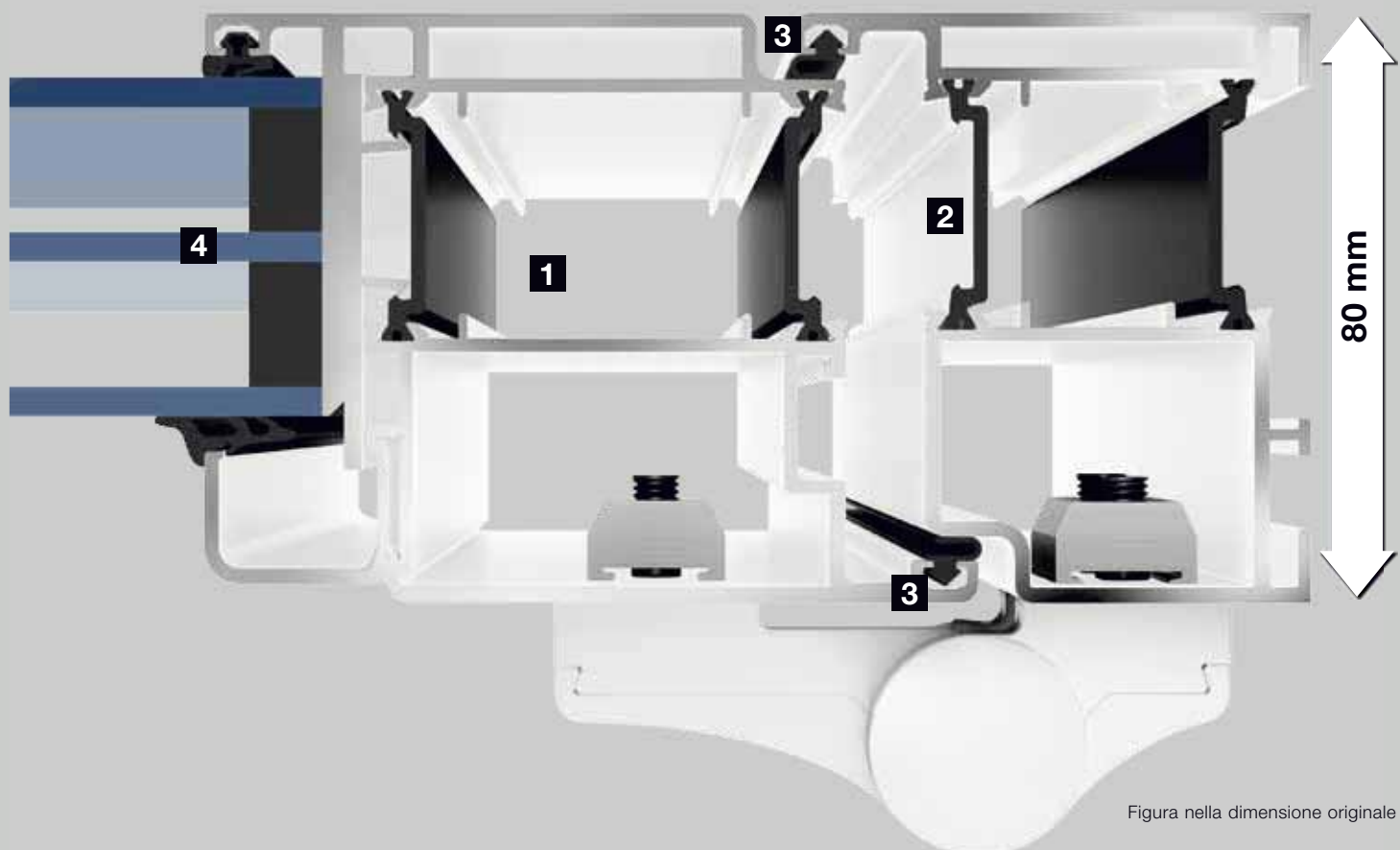

## Vista interna





**Motivo 100**

Maniglia in acciaio inox 38-1, vetro ornamentale Mastercarré, triplo vetro termico, valore  $U_D$  fino a  $1,3 \text{ W}/(\text{m}^2\cdot\text{K})^*$



**Motivo 101**

Maniglia in acciaio inox 38-1, vetro ornamentale Mastercarré, triplo vetro termico, valore  $U_D$  fino a  $1,3 \text{ W}/(\text{m}^2\cdot\text{K})^*$



**Motivo 100 / MG 111**

Maniglia in acciaio inox 38-1, all'esterno vetro di sicurezza accoppiato con strisce opache, al centro vetro di sicurezza monostrato Parsol grigio opaco con 7 strisce trasparenti continue, all'interno vetro di sicurezza accoppiato trasparente, valore  $U_D$  fino a  $1,6 \text{ W}/(\text{m}^2\cdot\text{K})^*$



**Motivo 100 / MG 112**

Maniglia in acciaio inox 38-1, all'esterno vetro di sicurezza accoppiato opaco con rettangolo trasparente, al centro Micrograin, all'interno vetro di sicurezza accoppiato trasparente, valore  $U_D$  fino a  $1,6 \text{ W}/(\text{m}^2\cdot\text{K})^*$



**Motivo 100 / MG 113**

Maniglia standard a pomolo tipo 54, all'esterno vetro di sicurezza accoppiato con 25 strisce opache, al centro vetro di sicurezza monostrato Stopsol grigio con strisce 26 opache, all'interno vetro di sicurezza accoppiato trasparente, valore  $U_D$  fino a  $1,6 \text{ W}/(\text{m}^2\cdot\text{K})^*$

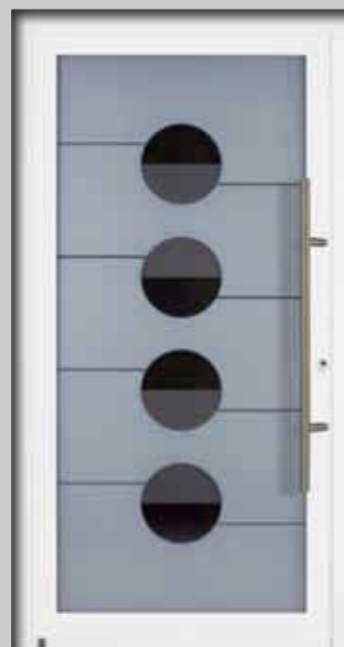

**Motivo 100 / MG 114**

Maniglia in acciaio inox 38-1, all'esterno vetro di sicurezza accoppiato opaco con 4 cerchi trasparenti e 8 strisce trasparenti, 6 mm, al centro vetro di sicurezza monostrato Stopsol grigio con 4 semicerchi opachi, all'interno vetro di sicurezza accoppiato trasparente, valore  $U_D$  fino a  $1,6 \text{ W}/(\text{m}^2\cdot\text{K})^*$

\* In base alla grandezza della porta. Valori indicati per MET  $1230 \times 2180 \text{ mm}$

► **TopComfort motivo 100 / MG 113**

nel colore preferenziale rosso rubino RAL 3003, opaco, con elementi laterali





**Motivo 100 / MG 115**

Maniglia in acciaio inox 38-1, all'esterno vetro di sicurezza accoppiato con rettangolo trasparente, al centro decorazione 553 opaca con 5 rettangoli trasparenti e 6 rettangoli leggermente opachi, all'interno vetro di sicurezza accoppiato trasparente, valore  $U_D$  fino a  $1,6 \text{ W}/(\text{m}^2\cdot\text{K})^*$



**Motivo 100 / MG 116**

Maniglia in acciaio inox 38-1, all'esterno vetro di sicurezza accoppiato con rettangoli opachi, al centro Reflo con falce opaca e 8 strisce opache, all'interno vetro di sicurezza accoppiato, valore  $U_D$  fino a  $1,6 \text{ W}/(\text{m}^2\cdot\text{K})^*$



**Motivo 100 / MG 117**

Maniglia in acciaio inox 020, all'esterno vetro di sicurezza accoppiato opaco con 9 strisce trasparenti, al centro vetro di sicurezza monostrato Parsol grigio con 9 strisce trasparenti, all'interno vetro di sicurezza accoppiato trasparente, valore  $U_D$  fino a  $1,6 \text{ W}/(\text{m}^2\cdot\text{K})^*$





## Realizzate la porta dei Vostri sogni per sentirVi a Vostro agio

Le nostre dotazioni speciali Vi offrono numerose possibilità di realizzare la Vostra porta dei sogni personalizzata. Potete per esempio combinare colori, maniglie e finestrature secondo i Vostri gusti. Anche in tema di sicurezza potete sbizzarrirVi scegliendo tra diverse varianti di serratura automatica e possibilità d'uso confortevole. Qualunque sia la Vostra scelta – con Hörmann troverete la porta d'ingresso perfetta per Voi e la Vostra casa.

## Arredare gli ingressi con elementi laterali e sopra luce

Per una porta d'ingresso rappresentativa, ognuno dei motivi ThermoSafe, ThermoPlus e TopComfort illustrati può essere realizzato individualmente rispettivamente con elementi laterali e sopra luce mentre ogni motivo ThermoCarbon con soli elementi laterali. L'impressione d'insieme suggestiva e attraente Vi darà grande soddisfazione per lungo tempo.

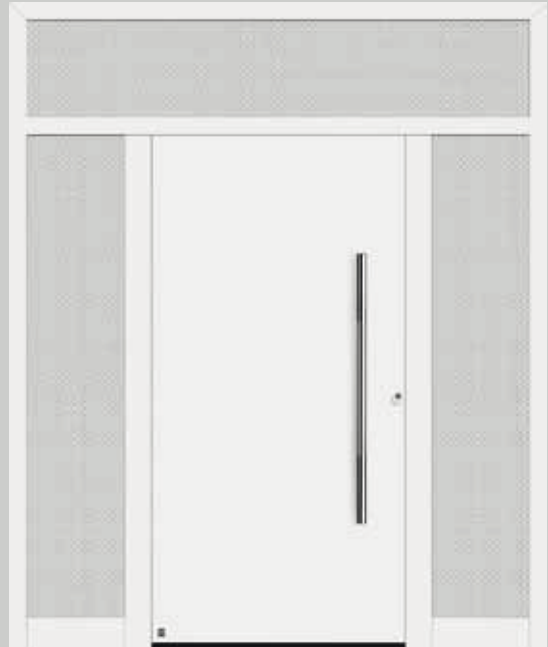

Porta d'ingresso con due elementi laterali e sopra luce



Porta d'ingresso con un elemento laterale



Porta d'ingresso con due elementi laterali



Porta d'ingresso con sopra luce

Le illustrazioni mostrano porte d'ingresso ThermoSafe con elementi laterali e sopra luce come costruzione a montanti e traversi

# Elementi laterali con pratiche cassette delle lettere

Hörmann è in grado di rispondere perfettamente alle esigenze di stile dell'architettura moderna proponendo soluzioni di funzionalità ed eleganza. Tutti gli impianti con cassette delle lettere sono disponibili con campanello, interruttore della luce e citofono, rispettivamente con cartella in acciaio inossidabile di alta qualità e lastra di riempimento a pannelli di facile montaggio, quindi senza lavori di muratura dispendiosi.



Per 1 appartamento



Per 3 appartamenti



Per 5 appartamenti

Esecuzione porta	ThermoCarbon	ThermoSafe	ThermoPlus	TopComfort
Elementi laterali	●	●	●	●
Sopraluce		●	●	●
Cassette delle lettere		●		●

## Finestrature individuali per elementi laterali e sopra luce

Ogni vetro ha un effetto diverso, a seconda di colore, struttura e lavorazione. Pertanto, Hörmann offre un'ampia gamma di finestrature per realizzare la Vostra porta d'ingresso.

Potete scegliere elementi laterali e sopra luce da abbinare a finestrature personalizzate in base alle Vostre preferenze e desideri.

Esecuzione porta	ThermoCarbon	ThermoSafe	ThermoPlus	TopComfort
1 Float trasparente	●	●	●	●
2 Float opaco / sabbiato	●	●		●
3 Satinato	●	●		●
4 Pave bianco	●	●		●
5 Parsol grigio	●	●		●
6 Parsol grigio opaco	●	●		●
7 Ornamento 504	●	●		●
8 Ornamento 553	●	●		●
9 Stopsol grigio	●	●		●
10 Stopsol grigio opaco	●	●		●
11 Chinchilla	●	●		●
12 Micrograin (Madras basic)	●	●		●
13 Reflo trasparente	●	●		●
14 Reflo opaco	●	●		●
15 Silk	●	●		●
16 Mastercarré	●	●		●

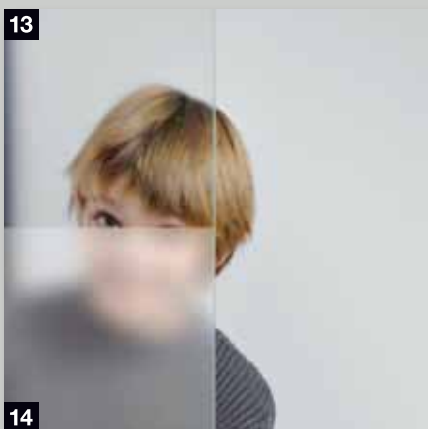

# Design da toccare

Ogni porta d'ingresso è dotata di serie della maniglia illustrata nelle fotografie del prodotto. Per molti modelli è però possibile richiedere una maniglia individuale.

Per le numerose possibilità, i prezzi e i tempi di consegna rivolgetevi al concessionario Hörmann di fiducia.

Maniglia	Descrizione	ThermoCarbon	ThermoSafe	ThermoPlus	TopComfort
1	HOE 200 Acciaio inox spazzolato	●	●		
2	HOE 300 Acciaio inox spazzolato	●	●		
3	HOE 500 Acciaio inox spazzolato	●	●		
4	HOE 600 Acciaio inox spazzolato	●	●		
5	HOE 605 Acciaio inox spazzolato, predisposta per l'inserimento di un lettore di impronte digitali o una tastiera a codice		●		
6	HOE 700 Acciaio inox con decorazione centrale	●	●		
7	HOE 710 Acciaio inox spazzolato	●	●		● (G 710)
8	HOE 740 Acciaio inox spazzolato	●	●		● (G 740)
9	HOE 800 Acciaio inox con decorazione centrale		●		
10	14-1 Acciaio inox lucidato con parte centrale decorativa		●		●
11	14-2 Acciaio inox spazzolato		●	●	●
12	38-1 Acciaio inox lucidato con parte centrale decorativa		●		●
13	38-2 Acciaio inox spazzolato		●	●	●
14	81-1 Ottone lucidato				●
15	92-2 Acciaio inox spazzolato		●		●
16	94-2 Acciaio inox spazzolato		●		●
17	ES 0 Acciaio inox spazzolato			●	
18	ES 1 Acciaio inox spazzolato			●	



+ mm += interasse  
┌ mm ─= lunghezza maniglia

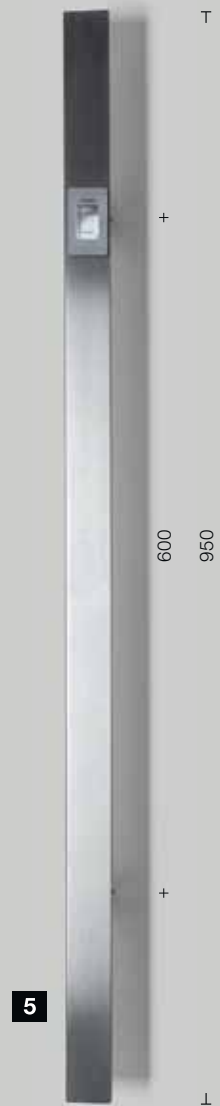
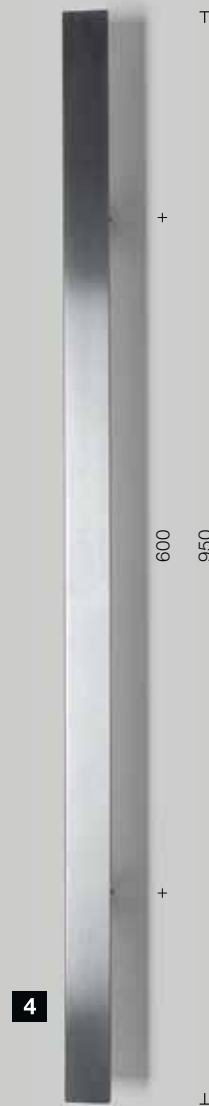
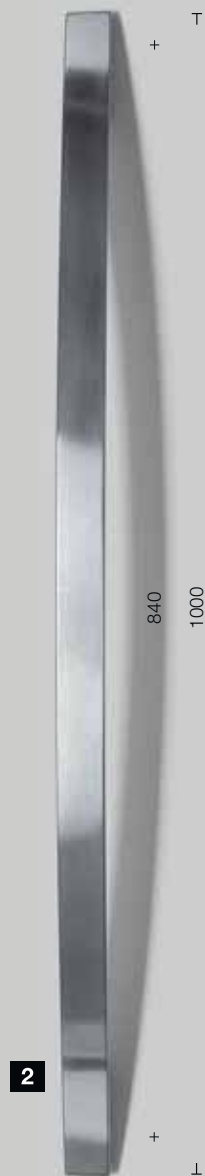

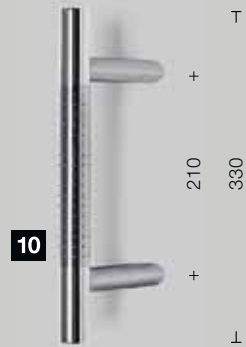
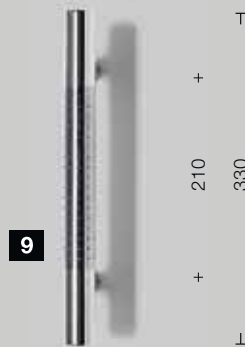
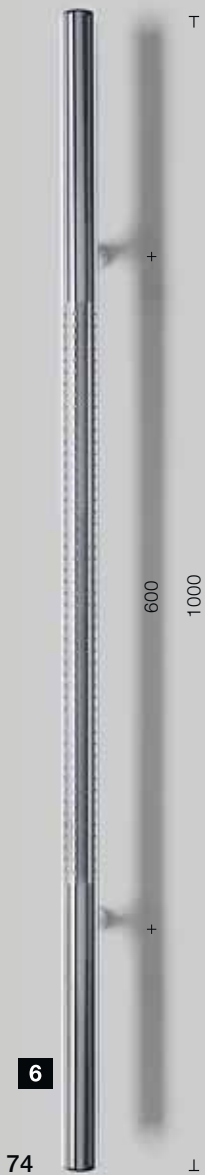

+ mm += interasse  
 T mm T= lunghezza maniglia



## I modelli d'autore tra le maniglie

Il lungo maniglione continuo non solo arricchisce l'aspetto della Vostra porta d'ingresso, ma offre anche un particolare comfort d'uso, agevolando la manovra anche ai più piccoli. La linea di maniglie DesignPlus offre la possibilità di personalizzare la Vostra porta secondo il Vostro gusto personale, abbinando maniglia e relativa decorazione al colore della porta della Vostra abitazione.

**Estremamente chic in 3 colori e in RAL a scelta:  
la maniglione d'autore G 750 per ThermoSafe**



Maniglione in bianco traffico  
RAL 9016, opaco



Maniglione in un colore  
RAL a scelta (nella foto rosso  
rubino RAL 3003, opaco)



Maniglione in alluminio brillante  
RAL 9006, satinata



Maniglione nella tonalità Hörmann  
CH 703 antracite, strutturata

**Design esclusivo in sintonia con i Vostri gusti:  
il maniglione DesignPlus G 760 per ThermoSafe**



Maniglione nella tonalità Hörmann CH 703 antracite, strutturata, decorazione maniglione nella tonalità Hörmann CH 703 antracite, strutturata



Maniglione in alluminio anodizzato E6 / EV 1, decorazione maniglione nella tonalità Hörmann CH 703 antracite, strutturata



Maniglione in RAL a scelta (nella foto in rosso rubino RAL 3003, opaco), decorazione maniglione nella tonalità Hörmann CH 703 antracite, strutturata



Decorazione maniglione in alluminio anodizzato E6 / EV 1, maniglione in alluminio anodizzato E6 / EV 1



Decorazione maniglione in bianco traffico opaco, RAL 9016, maniglione in alluminio anodizzato E6 / EV 1



Decorazione maniglione in rosso rubino RAL 3003, opaco, maniglione in alluminio anodizzato E6 / EV 1



Decorazione maniglione in Decograin Golden Oak, maniglione in alluminio anodizzato E6 / EV 1

**Decorazione maniglione disponibile anche in finiture 'effetto legno' Decograin**



**Decograin Light Oak:**  
Effetto rovere marrone chiaro

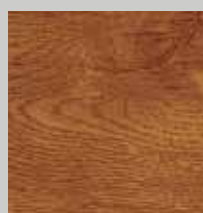

**Decograin Golden Oak:**  
Effetto rovere marrone medio giallo oro



**Decograin Dark Oak:**  
Effetto rovere colore noce scuro



**Decograin Night Oak:**  
Effetto rovere scuro intenso

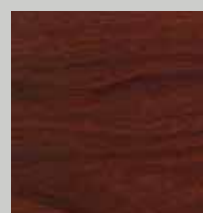

**Decograin Rosewood:**  
Effetto legno colore mogano

**Combinazioni di colori individuali**

**per i motivi delle porte d'ingresso ThermoCarbon 300, 301, 302, 304, 305, 308 e 312.**

Per gli esclusivi motivi porta ThermoCarbon è possibile intonare la maniglia a filo della superficie e l'incavo al colore della Vostra porta d'ingresso o della decorazione.



**Motivo 300**  
in bianco traffico opaco, RAL 9016, maniglia in bianco traffico opaco, RAL 9016, e incavo nel colore della porta



**Motivo 300**  
nel colore preferenziale grigio ardesia opaco, RAL 7015, maniglia in alluminio brillante satinato RAL 9006, incavo nel colore preferenziale alluminio brillante satinato, RAL 9006



**Motivo 301**  
nella tonalità preferenziale Hörmann CH 703, antracite strutturata, decorazione in alluminio nel colore preferenziale rosso rubino opaco, RAL 3003, maniglia nel colore preferenziale rosso rubino opaco, RAL 3003 e incavo nel colore della porta

**Combinazioni di colori opzionali per i motivi 304, 305, 306, 314**



**Motivo 304**  
in bianco traffico opaco, RAL 9016, maniglia in acciaio inox, incavo nel colore preferenziale alluminio brillante, RAL 9006, satinato



**Motivo 305**  
nel colore preferenziale grigio ardesia opaco, RAL 7015, decorazione in alluminio nel colore preferenziale satinato alluminio brillante, RAL 9006, maniglia in acciaio inox, incavo nel colore preferenziale alluminio brillante satinato, RAL 9006



**Motivo 305**  
nel colore preferenziale Hörmann CH 703 antracite, opaco, applicazioni in alluminio nel colore preferenziale alluminio brillante RAL 9006, satinato, maniglia in acciaio inox, incavo nel colore della porta

**Combinazioni di colori opzionali per il motivo 308**



**Motivo 308**  
in bianco traffico opaco, RAL 9016, maniglia e incavo in bianco traffico opaco, RAL 9016



**Motivo 308**  
nel colore preferenziale grigio ardesia opaco, RAL 7015, maniglia in alluminio brillante satinato RAL 9006, incavo nel colore della porta



**Motivo 308**  
nella tonalità Hörmann CH 703 antracite, maniglia e incavo nel colore preferenziale rosso rubino opaco, RAL 3003

## Eleganti maniglie interne

Per creare un'estetica interna armonica sono disponibili diverse maniglie interne per la Vostra porta d'ingresso. **Le porte ThermoSafe e TopComfort** sono dotate di serie della maniglia interna in alluminio Rondo. Questa è disponibile anche in acciaio inox o in un colore RAL a scelta da abbinare alle maniglie interne in acciaio inox delle Vostre porte per interni. Inoltre sono disponibili su richiesta le maniglie in acciaio inox Caro e Okto.

**Le porte ThermoCarbon** sono dotate di serie della maniglia in acciaio inox Caro.

**Le porte d'ingresso ThermoPlus** sono disponibili di serie con maniglie in acciaio inox.



Maniglia in alluminio Rondo in bianco traffico opaco, RAL 9016 per ThermoSafe e TopComfort



Maniglia in acciaio inox Caro per ThermoSafe e ThermoCarbon



Maniglia in acciaio inox Okto per ThermoSafe



Maniglia in acciaio inox per ThermoPlus

# Protetti al meglio con l'equipaggiamento di serie e supplementare

In fatto di sicurezza potete affidarVi all'alta qualità delle porte d'ingresso Hörmann. Tutte le porte sono dotate di serie di serratura multipunto e possono essere equipaggiate con altri optional. Le porte ThermoSafe e ThermoCarbon, gli elementi laterali e i sopra luce\* sono disponibili su richiesta con gli equipaggiamenti RC antieffrazione.



Optional per tutte le porte d'ingresso ThermoCarbon, ThermoSafe, ThermoPlus e TopComfort, elementi laterali e i sopra luce\*



Optional per tutte le porte d'ingresso ThermoSafe e ThermoCarbon, gli elementi laterali e i sopra luce\*



Optional per tutte le porte d'ingresso ThermoCarbon (fino ad un'altezza di 2350 mm)

## Sicurezza certificata significa sentirsi bene



La sicurezza collaudata delle porte d'ingresso Hörmann rimane invariata, le denominazioni sono state aggiornate: anziché "WK" per "classe di resistenza" verrà ora impiegata l'abbreviazione "RC" che significa "Resistance Class". I requisiti di controllo sono divenuti ancora più severi. Si verifica il tempo che può impiegare un potenziale scassinatore per introdursi in un'abitazione e quali attrezzi utilizza. La protezione antieffrazione accuratamente verificata è raccomandata anche dagli organi di consulenza anticrimine. Qui è possibile trovare maggiori informazioni: [www.k-einbruch.de](http://www.k-einbruch.de)



## Sicurezza senza compromettere l'estetica

Garantire la massima sicurezza non significa in alcun modo compromettere l'estetica. Gli equipaggiamenti RC opzionali includono un'esecuzione della porta antieffrazione con speciali finestrature di sicurezza. L'equipaggiamento di sicurezza supplementare non è visibile dall'esterno. Questa è la qualità del marchio di Hörmann!







## Ottime dotazioni di sicurezza

Impronta digitale, codice o radiotrasmissione – Hörmann Vi offre varianti di serrature automatiche per una maggiore sicurezza e il massimo comfort.

Le porte d'ingresso ThermoSafe sono disponibili su richiesta, senza sovrapprezzo, con la serratura automatica S5, che blocca automaticamente la porta in 5 punti non appena viene chiusa. Anche la porta d'ingresso ThermoCarbon può essere equipaggiata della serratura automatica S7 a 7 punti, senza sovrapprezzo. Naturalmente potrete comunque bloccare e sbloccare la Vostra porta d'ingresso anche con le chiavi.

### Suggerimento:

Le serrature automatiche S5 / S7 sono collaudate e certificate VDS (Associazione assicurazioni tedesche). Ciò significa che le porte d'ingresso autobloccanti in caso di effrazione vengono considerate bloccate, mantenendo inalterati i Vostri diritti nei confronti della Vostra assicurazione casa.



## ThermoSafe

### Serratura automatica S5 Automatik con bloccaggio a 5 punti

La serratura a scrocco con bloccaggio automatico meccanico per la porta d'ingresso ThermoSafe è disponibile come **optional senza sovrapprezzo**. Ecco come funziona: accostando il battente in posizione di chiuso i 4 chiavistelli fuoriescono automaticamente, serrando la porta con la massima sicurezza. La porta può essere inoltre protetta con un ulteriore chiavistello sopra la serratura.

### Serratura automatica S5 Comfort

Con la serratura automatica S5 Comfort la Vostra porta d'ingresso viene bloccata automaticamente da chiavistelli come per la S5 Automatik. Un ulteriore elettromotore consente di sbloccare la porta tramite strumenti di comando esterni, come p. es. lettore di impronte digitali, tastiera a codice o telecomando (vedere le pagine seguenti). I segnali dati e di tensione vengono trasmessi dal telaio al battente tramite un cavo situato nella battuta della porta. S5 Comfort è predisposta per il collegamento a una tastiera o a un citofono esistente ed è quindi particolarmente adatta alle case plurifamiliari. Potrete così aprire comodamente la porta d'ingresso anche dal piano superiore premendo semplicemente un tasto.



S5/S7 Comfort – Apertura della porta mediante la pressione di un tasto

## ThermoCarbon

### Serratura automatica S7 Automatik con bloccaggio a 7 punti

Tutte le porte d'ingresso ThermoCarbon possono essere dotate come **optional senza sovrapprezzo** di una serratura a scrocco con 6 perni che fuoriescono automaticamente quando la porta viene chiusa. Sopra la serratura, la porta può essere ulteriormente protetta con un altro chiavistello.

### Serratura automatica S7 Comfort Connect

Anche nella serratura automatica S7 Comfort Connect la porta viene chiusa automaticamente da una serratura con scrocco. Grazie ad un elettromotore integrato potete comandare comodamente la Vostra porta d'ingresso ThermoCarbon con lettore di impronte digitali, tastiera a codice o radiotrasmissione. Alle pagine seguenti troverete tutte le diverse possibilità. La trasmissione dei dati avviene senza fili grazie all'innovativo bordo sensibile **HOE Connect**. Se nella Vostra abitazione è installato un citofono, potete collegarvi la S7 Comfort Connect e dotare la serratura di una tastiera.



Molto pratica: la trasmissione dati wireless con HOE Connect

## Comfort d'uso che entusiasma grandi e piccini

### Serratura automatica S5 / S7 Scan

Aprite la porta d'ingresso con le Vostre impronte digitali. Lo scanner digitale riconosce fino a 100 impronte digitali che possono essere facilmente apprese senza computer.



S5 / S7 Scan – apertura della porta con le impronte digitali – installazione sul battente

### Serratura automatica S5 / S7 Code

Basta immettere il codice di sicurezza personale per aprire facilmente dall'esterno la porta di casa.



S5 / S7 Code – apertura della porta mediante l'inserimento del codice – installazione sul battente



Scanner digitale sulla maniglia



Tastiera a codice – installazione sulla maniglia



### Serratura automatica S5 / S7 Smart

Aprirete comodamente la Vostra porta d'ingresso con un telecomando opzionale o una radiotastiera. Il sistema radio estremamente sicuro Vi dà la certezza che nessun estraneo potrà duplicare il Vostro segnale radio.

Un ulteriore vantaggio è che con il medesimo telecomando è possibile comandare anche il portone del garage o il cancello d'ingresso. Il comando radio S5 / S7 Smart può essere installato anche per i pacchetti comfort S5 / S7 Scan e S5 Code. Da oggi potete comandare e controllare le Vostre porte d'ingresso ThermoSafe e ThermoCarbon anche con la comoda App BiSecur. Questa consente di richiedere lo status della Vostra porta in ogni momento e da qualsiasi luogo.

### Motorizzazione porta ECTurn ■ NOVITÀ per ingressi di casa senza barriere

Le porte d'ingresso ThermoSafe e ThermoCarbon possono essere equipaggiate da subito con la nuova motorizzazione ECTurn. Nelle ThermoSafe la motorizzazione viene montata a vista sul battente e sul telaio della porta. Nelle ThermoCarbon la motorizzazione è integrata elegantemente nel battente e nel telaio. Con la serratura automatica e con ECTurn è possibile movimentare sia in apertura che in chiusura automaticamente la Vostra porta. La motorizzazione si aziona comodamente via radio o con la App BiSecur, che Vi offre anche la possibilità di richiedere se la Vostra porta è aperta o chiusa, in qualsiasi posto Vi troviate.



S5 / S7 Funk – Sbloccaggio della porta tramite sistema BiSecur



Apertura confortevole con la motorizzazione per porta d'ingresso ECTurn. Nelle ThermoCarbon la motorizzazione è integrata elegantemente nel battente e nel telaio.



Scegliete dall'ampio programma di accessori il Vostro telecomando o radiotastiera. Per maggiori informazioni consultare l'opuscolo Motorizzazioni per portoni da garage e cancelli d'ingresso.



Con la App BiSecur potete controllare se la Vostra porta è aperta o chiusa.

Ben studiate:  
design eccellente  
e protezione con qualsiasi stagione



**Motivo 105**

Pensilina in acciaio inox, incluso vetro acrilico, dimensioni 1600 x 900 mm (dimensioni 2000 x 1000 mm).

Cartella laterale in acciaio inox, vetro di sicurezza monostrato, altezza 2000 mm, profondità 900 mm



#### **Motivo 405**

Pensilina di alluminio in tonalità bianco traffico RAL 9016, compreso vetro acrilico, dimensioni 2000 x 1000 mm



#### **Motivo 505**

Pensilina di alluminio in tonalità bianco traffico RAL 9016, compreso vetro acrilico, dimensioni 2000 x 1000 mm



#### **Motivo 605**

Pensilina di alluminio in tonalità bianco traffico RAL 9016, compreso vetro acrilico, dimensioni 2000 x 1000 mm



#### **Motivo 605**

Pensilina di alluminio in tonalità Hörmann CH 703, compreso vetro acrilico, dimensioni 2000 x 1000 mm

# Hörmann: qualità senza compromessi



Hörmann KG Amshausen, Germania



Hörmann KG Antriebstechnik, Germania



Hörmann KG Brandis, Germania



Hörmann KG Brockhagen, Germania



Hörmann KG Dissen, Germania



Hörmann KG Eckelhausen, Germania



Hörmann KG Freisen, Germania



Hörmann KG Ichtershausen, Germania



Hörmann KG Werne, Germania



Hörmann Genk NV, Belgio



Hörmann Alkmaar B.V., Paesi Bassi



Hörmann Legnica Sp. z o.o., Polonia



Hörmann Beijing, Cina



Hörmann Tianjin, Cina



Hörmann LLC, Montgomery IL, USA



Hörmann Flexon LLC, Burgettstown PA, USA

Hörmann è l'unico produttore nel mercato internazionale che raccoglie le più importanti componenti per l'edilizia sotto un unico marchio. La produzione avviene in impianti specializzati con una tecnica d'avanguardia. Hörmann è presente in Europa con una capillare rete di vendita e di assistenza e si è recentemente affacciata anche sui mercati di Stati Uniti e Cina. Per questo Hörmann è un partner affidabile nel settore dell'edilizia. Qualità senza compromessi.

**PORTONI PER GARAGE**  
**MOTORIZZAZIONI**  
**PORTONI INDUSTRIALI**  
**PUNTI DI CARICO/SCARICO**  
**PORTE**  
**CASSEPORTA**

**Hörmann Italia Srl**  
Cap. Soc. 1.300.000 € i.v.

Sede operativa e amministrativa:  
Via G. Di Vittorio, 62 - 38015 LAVIS (TN)  
Telefono: (0461) 244444 r.a.  
Telefax: (0461) 241557  
[www.hormann.it](http://www.hormann.it)  
[info@hormann.it](mailto:info@hormann.it)

